



ARCHIWUM
LEGIONÓW
i N. K. N.

Nr 556



STRZELEC

MIESIĘCZNIK,

PISMO POLSKICH ZWIĄZKÓW STRZELECKICH.

ROK I.

ZESZYT I.

Treść Nr. 1.

Za kwiecień 1914 r.

Wydawca i redaktor odpowiedzialny:

EDWARD RYDZ.

Redakcja i Administracja

we Lwowie, ul. Chodkiewicza 6.

1. Kościuszko jako organizator.
2. J. Piłsudski: Z wojny bałkańskiej I.
3. Śmigły: Nauka strzelania w Zw. Strzeleckich.
4. St. Białobrzeski: O nospiesz-
nem niszczeniu mostów że-
laznych I.
5. Zadanie aplikacyjne.
6. W razie wojny.
7. Sprawozdania.
8. Kronika.
9. Korespondencye. — Lwów.

NUMER ZŁOŻONY I ODBITY W DRUKARNI POLSKIEJ WE LWOWIE.

BIBLIOTEKA POLSKA
W WARSZAWIE

CENA 30 HALERZY

Redakcja i Administracja

STRZELEC

MIESIĘCZNIK,

PISMO POLSKICH ZWIĄZKÓW STRZELECKICH.

PAMIĘCI NAJWYŻSZEGO NACZELNIKA W SETNĄ DWUDZIESTĄ ROCZNICĘ INSUREKCYI NUMER PIERWSZY PIERWSZEGO POLSKIEGO PISMA WOJSKOWEGO POŚWIĘCAMY.

Kościuszko jako organizator.

Postawić „masę trzystutysięczną“ przez „upowszechnienie zapału i uzbrojenie generalne wszystkich ziemi naszej mieszkańców“ — oto było zadanie, które wziął na swe barki Tadeusz Kościuszko, stając 24. marca 1794 r. na czele insurekcyi narodowej. W słowach powyższych, z listu Najwyższego Naczelnika wyjętych, zawiera się jasno wyrażone pojęcie powstania narodowego jako olbrzymiej improwizacyi organizatorskiej; zawiera się w nich także jasna świadomość warunków, od których zawisło urzeczywistnienie improwizacyi owej. Pierwszym jest nieodzowny czynnik moralny, wszechwładny w mobilizacyi powstańczej: „upowszechnienie zapału“, namiętność, przeobrażająca spokojnych mieszkańców w żołnierzy. Drugim jest czynnik techniczny: „uzbrojenie jeneralne“, tj. zaopatrzenie w broń, doraźne wyćwiczenie bojowe, sama sposobność materyału ludzkiego do wojny.

Pierwszy czynnik, czynnik ofiarnego zapału i gotowości insurekcyjnej, powstać i rozwijać się był powinien przez działanie organów cywilnych rewolucyi. W danym wypadku jednak rewolucyi dokonało wojsko. Wódz sprawował zarazem rząd narodowy. Organy cywilne powstawały stopniowo jako dopełnienie władz wojskowych, jako czynnik wtórny. Kościuszko jest głową rządu i wodzem zarazem, dyktatorem z pełnomocnictwem nieograniczonem; atrybucye rządowe centralne przekazuje wprawdzie w toku walki Radzie Najwyższej, ale

własnym dekretem i z zachowaniem stanowiska zwierzchniczego; w pierwszym zaś okresie polityka powstania łączy się z jego wojskowością w jednej osobie Naczelnika.

Z chwilą wybuchu wojny zawsze polityka musi się oddać na usługi strategii. Służyła też wiernie strategii powstańczej polityka Naczelnika, rozcinając raz po raz węzły gordyjskie powikłanych spraw społeczno-politycznych, splątane przez przeszłość wickową.

Kościuszko nie uzurpował sobie atrybucyi prawodawczych, wkraczających w dziedzinę konstytucyi narodowej, których nie posiadał wobec tymczasowego charakteru władz rewolucyjnych. Nie wahał się jednak w imię tejże racyi stanu wojenno-rewolucyjnej stwarzać fakty dokonane wagi tak ogromnej, jak faktyczne uchylene poddaństwa osobistego, zabezpieczenie chłopu posiadania ziemi, ograniczenie pańszczyzny, a co ważniejsze jeszcze — rozszerzenie pojęcia „obywatelów” na wszystkich mieszkańców naszej ziemi. Nie było tu nic doktrynerstwa politycznego, nie częściej manifestacyi nowych zasad: każdy krok tłumaczony był i sam przez się musiał się tłumaczyć jako środek zbawienia ojczyzny. Rząd surowy i silny, zarówno wrogi kontrrewolucyi, jak demagogii, w jednakie karby obowiązku wojennego i karności wojennej ująć usiłował wszystkie warstwy narodu. Umiał być bezwzględny nasz wódz-dyktator i miewał, obok serdecznych słów dla włościan, nowych obywateli kraju, twarde słowa dla stanów rządzących z powracającą nieraz surową przestrożą: *k t o n i e j e s t z n a m i , t e n j e s t p r z e c i w k o n a m*. Naczelnik wziął sobie prawo, którego żaden król polski nie miał od praśtarych czasów piastowskich: prawo dysponowania mieniem i życiem wszystkich Polaków na rzecz wojny. Co do mienia, to pomijając olbrzymi podatek postępowy od dochodów, przeróżne świadczenia i daniny, nie zawahano się wziąć na skarb sreber kościelnych, wziąć na armaty dzwonów, a nawet ołowianego dachu z królewskiego zamku w Warszawie. Co do ofiary krwi, prawo do niej było zawarte w idei nawskróś nowoczesnej, rzuconej przez Kościuszkę w dzieje narodu: *i d e i p o w s z e c h n e j p o w i n n o ś c i w o j s k o w e j*.

„Postawić do razu 100.000 wojska liniowego jest trudno w naszych okolicznościach, lecz postawić masę 300.000-ną łatwo przyjdzie...” — pisał Naczelnik w przytoczonym już liście. W czasie, kiedy przeważała jeszcze bezwzględnie zasada wojsk zawodowych, kiedy rewolucya francuska pierwszy dopiero dała przykład oparcia obrony kraju na powołaniu do niej ogółu mieszkańców zdolnych do broni, Kościuszko rzuca się na nową drogę, z właściwą sobie ogromną wiarą w siłę narodu i jego zapału. Lecz w krótkim jego programie, wyżej rzu-

conym, jedno uderza: przeciwstawienie pojęcia *masystry* — *stutysięcznej* pojęciu wojska liniowego. Zagadnienie zatem powstania narodowego dla Kościuszki polegało nietylko na przeobrażeniu szczątków armii zawodowej w wielkie wojsko masowe i narodowe; zmuszony przez okoliczności (brak broni, brak kadrów) zakreślić z góry ciasne granice właściwemu wojsku liniowemu, szukał dlań dopełnienia w formacjach masowych drugiego i trzeciego rzędu. Formacje te odpowiadają niemal ściśle pojęciom późniejszym: obrony krajowej i pospolitego ruszenia.

Cenić doraźne milicje obywatelskie nauczyła Kościuszkę rewolucja amerykańska; lecz wzorem dlań była przedewszystkiem Francja rewolucyjna. Był uczniem Washingtona, ale bardziej jeszcze Dubois-Crance'go i Carnota. Od roku 1789 żyła we Francji idea żołnierza-obywatela i obywatela-żołnierza; idea pociągnięcia do rekrutacji wszystkich; idea uzupełnienia armii czynnej przez armię drugiej linii, milicję; idea olbrzymiej, liczonej na milion i więcej rezerwy, stworzonej przez powszechne uzbrojenie narodu. Rok 1793, rok „Ojczyzny w niebezpieczeństwie“, rok zarazem pobytu Kościuszki w Paryżu i ciągłych jego stosunków z Francją, najwięcej przyniósł nauki. Zdezorganizowaną armię liniową uzupełniano poborem rekruta; całą ludność męską, zdatną do broni, powołano do gwardyi narodowej; całą gwardyę narodową wezwano, by dostarczyła ochotników do służby czynnej; ochotników tych wreszcie, w bataliony zorganizowanych, masowo stapiano z wojskiem liniowem, tym przyływem potężnym krwi młodzieńczej i ofiarnej odnawiając armię, jej skład, jej ducha.

Podobnemi były drogi Naczelnika.

Cały naród powołany do pospolitego ruszenia; należeć ma do niego każdy mężczyzna lat 18 do 40, nie pociągnięty do służby czynnej. Najteższy żywioł — lat 18 do 28, tworzy milicję, powoływaną na rozkazy Naczelnika, głównie ku obronie i w obrębie poszczególnych ziem czyli województw. Armię liniową, którą zdradzieckie rządy targowickie i grodzieńskie zniszczyły, „zredukowały“, zaprzedały w znacznej części wrogom, wypełnić ma do kompletu stutysięcznego, przyjętego przez Sejm czteroletni, silny pobór rekruta. Depcząc egoizm folwarczny, który jeszcze za sejmu czteroletniego paraliżował organizację armii, Kościuszko nakazuje pobór rekruta odpowiedni wielkości sprawy: jeden piechur z pięciu dymów czyli gospodarstw chłopskich, jeden jeździec z pięćdziesięciu, wszyscy uzbrojeni, odziani, opatrzeni; poczem przyszedł jesienią pobór drugi: jednego piechura z dziesięciu dymów, jednego jeźdźca jak przedtem. Dla porównania dość tu przypomnieć, że Sejm Wielki w r. 1789 zgodził się ofiarować Ojczyźnie re-

kruta w liczbie — jednego na dymów sto!... Do armii liniowej napływa wreszcie tłumnie żywioł ochotniczy i wsiąkają w nią własnowolnie najtęższe elementy milicyi.

Z trzech rodzajów siły zbrojnej narodowej najmniej na losach powstania zaważyło pospolite ruszenie. I we Francyi gwardye narodowe tylko przez wybór swój, przez ochotników, zasłużyły się sprawie ojczyzny. Polscy pospolitacy, włościanie, nie ujęci w kadry wyćwiczone wojskowo, nie okazali zdatności do wojny. Z wyjątkami chlubnymi ani szlacheccy ich dowódcy, ani sami chłopci nie mieli tak wielkiej siły moralnej jakiej wymagała ta najsurowsza, najpierwotniejsza forma improwizowanej armii. Inaczej być nie mogło. Pospolite ruszenie mogło mieć znaczenie tylko jako środek wyćwiczenia wojskowego mas włościańskich. Na to nie pozwalał bieg wypadków. Podobnie było i z milicyami włościańskimi. Przechodziły one przeważnie w najlepszych częściach swego składu do wojska liniowego. Żywotność własną miały tylko milicje po miastach większych, tworzące gwardye narodowe, municypalne, jak poprostu mówiono: municypalność. Ta municypalność miejska w Wilnie i Warszawie broniła miast i domów rodzinnych z nieporównanym męstwem.

Ale wojsko liniowe, jak we Francyi tworzące stop regularnego rekruta z żołnierzem ochotnikiem, mocne kadrami starymi armii Sejmu Wielkiego i nowymi, improwizowanymi ze starych wojskowych, dezertarów, jeńców, wzięło na się ciężar właściwy wojny. Tę przewagę wojska liniowego nad formacjami drugiego rzędu zwiększał sam bieg wydarzeń i późniejsze decyzje Naczelnika, Droga jednolitej armii, opartej na rekrucie i ochotniku, dopełnianej na zasadzie powszechnej powinności wojskowej z ludzi drugiego i trzeciego powołania — była drogą przyszłości.

Wysiłek zbrojny, przez Kościuszkę nakazany narodowi, nie zbawił ojczyzny. Z wojskowego stanowiska u podstaw wszelkich niepowodzeń tej wojny widzi się jedno: brak liczby*). Brak liczby względny, wynikły z błędów strategicznych; ale przede wszystkim bezwzględny brak liczby, wynikły z niepowodzeń improwizacji technicznej. Armię stukilkudziesięciotysięczną zdołaliby wystawić Kościuszko; ale nie zdołał dać masom powołanym pod broń — samej broni. Co więcej,

*) Historyk Insurekcji, Tadeusz Korzon, liczy ogół wojsk Obojga Narodów wystawiony w toku walki r. 1794 na 94.992 ludzi; milicje miejskie na 15.000; pospolite ruszenia włościańskie na 40.200; ogół wojska i formacji drugo- i trzeciorzędnych na 150.000 ludzi. Są to cyfry tylko prawdopodobne i obejmujące cały materiał ludzki, który przewinął się przez obozy polskie. Naraz bywało pod bronią na całym obszarze Rzplitej powyżej 70—75.000 ludzi przeciw 114—118.000 wojsk nieprzyjacielskich.

nawet zaimprovizowawszy broń w kosach i pikach, nie zdołał całej masy uzbrojonej przeobrazić w żołnierza. A z kosą w rękę już wtedy zwyciężali tylko ochotnicy w heroicznym porywie, albo w boju zahartowane wojsko. Masa kosynierska, duchem żołnierskim nieprzejęta, nieopanowana przez dyscyplinę wojskową, już wtedy łamała się za pierwszym celnym pociskiem armatnim. Rozbiła się myśl, rozbił się entuzjazm Naczelnika o sprawę oręża, bardziej może jeszcze o niedostatek kadrów oficerskich i podoficerskich, najbardziej zaś może o niedostatecznie ogólne przygotowanie ludu do żołnierskiej służby.

Testament Kościuszki, jako organizatora armii powstańczej? Przygotowanie techniczne! Kadry! Duchowe przygotowanie ludu!

Z za grobu swoich zwycięstw i nadziei, już na tułactwie i do tułaczy, do prostych żołnierzy-legionistów pisał Najwyższy Naczelnik: „Pomnijcie, obywatele, że jesteście zawiązkiem siły zbrojnej narodu polskiego, że w waszym jest przeznaczeniem zanieść dar wolności Ojczyźnie i udzielić światła współziomkom, że nakoniec z was będą wybieranymi oficerowie wojska polskiego, gdy okoliczności na ziemi polskiej staną pozwolą. Ściskam każdego z was z przywiązaniem statecznym, wiercie mi, że nic nas nie rozłączy, chyba śmierć, gdy razem bić się będziemy za kochaną Ojczyznę“.

Z wojny bałkańskiej.

I. BULGARZY.

Jak zwykle po wojnach bywa, pierwsze dane o nich nie dają dostatecznego przeglądu szczegółów stoczonych bojów, oświetlenie więc taktycznej strony ostatniej wojny europejskiej dotąd niestety pozostawionem być musi przyszłości. Z tych jednak ogólnikowych danych, jakie w literaturze znaleźć już można, nie wydaje mi się, aby wojna bałkańska była tak pouczającą i tyle wniosła nowego do dziedziny taktyki, co poprzednia wojna japońska.

Dużo mówiono i cuda głosząco o wściekłych i szybkich atakach frontowych Bułgarów na pozycje tureckie. Sądząc z tych danych, jakie są — a są one bardzo niewystarczające, powtarzam raz jeszcze — powodzenie ich raczej przypisać należy ujemnym cechom wojska tureckiego, niż odpowiedności użytego przez Bułgarów środka dla zwyciężenia wroga. Nawet przy tak nieumiejętnie prowadzonej obronie, jak u Turków, nawet przy takim upadku du-

cha w wojsku tureckim, że całe dywizje po kilka razy w ciągu dnia poprostu zmykały najhaniebniej z pozycji — nawet przy tych warunkach ogromne straty bułgarskie, przy każdym ataku, uniemożliwiały zwycięzcom jakie takie wyzyskanie tryumfu. Za każdym razem, czy w pierwszej bitwie pod Petra i Kirkilisse, czy w drugiej pod Lüle-Burgas pobite, nawet rozproszone, wojsko sułtana uchodziło spokojnie od pościgu bułgarskiego, ba nawet, gdzie się znajdowali energiczniejsi ludzie na czele, zdołało ratować nieraz duże części pozostawionego na razie przy panicznej ucieczce materiału wojennego: armat, wozów, amunicji i t. d.

Wyznam otwarcie, że przy czytaniu przeraźliwych opisów paniki, ogarniającej całe dywizje i korpusy tureckie, przy rozejrzeniu się w szczegółach bezładnego cofania się, a raczej wprost ucieczki Turków po każdej bitwie, przy zastanowieniu się nad niesłychaną dezorganizacją w wojsku tureckim, gdzie prawem była trzy- lub czterodniowa głódówka żołnierzy w czasie boju, gdzie nawet głównodowodzący przez dzień cały był bez pożywienia — przy tem wszystkim nie mogłem się oprzeć wrażeniu, że „bracia Słowianie“ źle się bili i źle byli prowadzeni. Odwrotnie zaś dowództwo tureckie dało dowód niezwykłej energii i umiejętności, zatrzymując takie wojsko, po tak haniebnych klęskach i ucieczkach, już nieledwie nazajutrz po bitwie gdzieś w 40—60 kilometrach od opuszczonych pozycji i zmuszając je do ponownego oporu i przyjęcia boju*). Nie mogę sobie wyobrazić, by przy nieco lepszej organizacji po stronie tureckiej i przy wyższym stanie moralnym wojska sułtańskiego możliwemi były nawet wogóle zwycięstwa bułgarskie, tak niesłychanie wyczerpywały Bułgarów ich namiętne — innego słowa nie znajduję — ataki frontowe „na nóż“ (na bagnety), bez dostatecznego ogniowego przygotowania prowadzone. Jeden z obserwatorów, Włoch Zoli czy Wagner z „Reichpost“, bodaj że słusznie zauważył, iż przedwczesne ataki bułgarskie były skutkiem nie nieumiejętności oficerów, lecz niedającego się powstrzymać parcia żołnierzy, chcących jak najprędzej dopaść do znienawidzonego od tyłu wroga.

Jeżeli jednak doświadczenia wojny bułgarskiej nie wzbogacą prawdopodobnie wiedzy taktycznej w tym stopniu, co japońska, to natomiast dla psychologicznej, szerzej mówiąc, socjologicznej strony wojny znaleźć można w bałkańskiej tragedii mnóstwo ciekawego materiału. Więc z jednej strony — zwycięzcy. Mówię o Bułgarach, bo dotąd, niestety, o Serbach i Grekach nie posiadam żadnych danych.

*) Od Petry do Vizy i Lüle Burgas — 40 kilom., od tych do Cataldzy 60 klm. — więc 1½ do 3 dni marszu. Dla porównania: Kuropatkin po Liaoyan'ie prawie niepobity cofa się do Mukdenu (ca 80 klm.), po Mukdenie (przegrana tej samej wartości co Lüle Burgas) do Sipinghaju (ca 130 klm.).

Przedewszystkiem rzuca się tu w oczy nawet przy powierzchownem przejrzeniu gazeciarskich wiadomości ogromny zapal narodowy dla sprawy wojny. Na wojnę ciągną wszyscy — starzy i młodzi. Bułgarzy prześcignęli pod względem wyzyskania materiału ludzkiego dla celów wojny nawet Francuzów, którzy w tej sprawie trzymają prym w Europie, wciskając w swe ramy wojenne 14 % ludności. Bułgarzy dali 16 %. Kraj cały zostaje bez robotników we wszystkich dziedzinach codziennego życia i... i żadnej skargi, żadnej depresji moralnej. Dla osiągnięcia celów narodowych znacznie mniej poważnych, niż naprzykład u nas Polaków, rzuca się bez wahania na szalę wypadków literalnie całą ludność męską. Gdy sobie uprzytomimy, że w powstaniu 1863 roku w marcu na całej przestrzeni województw krakowskiego i sandomierskiego z ludnością 800.000 mieszkańców stał pod bronią niewielki 3-tysięczny oddziałek Langiewicza, gdy przypomnimy, że na całą 4-milionową ludność Królestwa w 1863 roku liczba walczących nigdy nie przenosiła 1 %, a najczęściej była mniejszą, gdy sobie przypomnimy naszą specyficzną polską historję strachu przed użyciem broni w stosunku do wroga, nie zazdrość już, ale głębokie upokorzenie odczuć trzeba, myśląc o tych szczęśliwych, co o niczem nie zapomnieli.

To samo powiedzieć trzeba o starannem przygotowaniu umysłów i serc bułgarskich do zadań operacyjnych wojny. Wszystkie te, obco nam brzmiące nazwy Koprüli, Koszana, Struncica, Marica, czy jak się tam rzeki i miasteczka macedońskie nazywają, stały się blizkimi i drogimi sercu Bułgara przez długoletnią poprzedzającą wojnę, walkę partyzancką w Macedonii i... przez odpowiednio prowadzoną naukę w szkole ludowej. Teatr wojny był dla każdego żołnierza nie bezduszną i nie mającą przystępu do jego myśli zbieraniną obcych nazw geograficznych, lecz krajem, napełnionym żywą treścią odczutyh walk i przemyślanych bojów. I tu te same porównania z nami cisną się do głowy. Kto z Galicyan o Królestwie wie więcej, niż coś nie coś w Warszawie, lub paru jeszcze innych miastach tej głównej części Polski? Kto zżył się z życiem zaboru rosyjskiego o tyle, by w razie potrzeby być tam świadomym strategiem — w znaczeniu żołnierskiem, nie general-skim — a nie człowiekiem, prowadzonym na ślepo.

To stałe współzycie Piemontu bułgarskiego — państwa Bułgarii — z Wielką Bułgarią, będącą jeszcze pod panowaniem tureckiem, dało znakomite owoce podczas wojny. Oto naprzykład słaba dywizya generała Kowaczewa w parę tygodni zajmuje i obsadza przestrzeń 20.000 kilometrów kwadratowych, usuwając stąd nieprzyjaciela w podwójnej w stosunku do siebie ilości. Dzieje się to naturalnie jedynie dlatego, że ludność cała nie tylko wita wojsko bułgarskie jako swoich, lecz daje mu wszelką pomoc: zastępuje go w męczącej służbie ochronnej, zapewnia mu tyły, naprawia drogi, opiekuje się niem wogóle najstaranniej. Niestety, ta

właśnie niezwykle dla nas ciekawa część pracy wojennej Bułgarów, jak zwykle zresztą, słabo jest wyświetlona przez źródła, które miałem w swem rozporządzeniu.

Tak samo po macoszemu obchodzą się autorzy wojskowi z inną częścią wojennej roboty — z pracą partyzanckich oddziałów macedońskich. Wojna była poprzedzona przez długie lata podjazdowej walki, prowadzonej uparcie przez Bułgarów w Macedonii na sposób zbliżony do metod rewolucyjnych w roku 1904—1908 w zaborze rosyjskim. Bandy te — jak je technicznie nazywano — były też użyte jako pomocnicze narzędzie wojny i podczas starcia regularnych armii. O technicznej stronie tej pracy dotąd nie znalazłem nic a nic. Jak pisze jeden z autorów (Wagner) w sprawozdaniach pomijano systematycznie działanie band ze względów dyplomatycznych, wobec wrogości lojalnej Europy do tak nielegalnych środków działania. Jedyną charakterystyczną wzmiankę przytoczyć tu mogę, że oficerowie bułgarscy w wielkiej ilości byli urodzonymi Macedończykami, ludźmi, którzy jeszcze podczas pokoju biali udział w pracach i bojach band na terenie macedońskim. Obecnie wiele okrucieństw bułgarskich, popełnionych na ludności muzułmańskiej, starają się sprawozdawcy zwać właśnie na bandy. Czy to jest prawdą, trudno dociec. Przypuszczać trzeba, że przy wiekowej nienawiści do prześladowców, która cechowała Bułgarów w tej wojnie, wykroczenia przeciwko humanitarnym prawom były dosyć powszechne.

Dla dopełnienia charakterystyki Bułgarów dodam, że procent analfabetów w wojsku wynosił zaledwie 8.

Józef Piłsudski.

Nauka strzelania w Zw. strzeleckich.

Nauka strzelania w Związkach strzeleckich jest częścią wykształcenia praktycznego, natrafiającą w obecnych stosunkach na największe trudności. Ma ona dać strzelcowi pewność w posługiwaniu się bronią w każdej sytuacji, celem jej jest wykształcić dobrego, mającego do swej broni zaufanie, samodzielnego strzelca i umiającego ogniem kierować dowódcę.

Kiedy przeczytamy w pruskiej instrukcji strzeleckiej tezę, że nauka strzelania wtedy osiągnie swój cel, jeśli armia nauczy się tego, czego wymaga wojna i nie będzie zmuszoną na wojnie wyzywać się i oduczać się tego, czego jej podczas pokoju nauczono — i temi wymaganiami zechcemy mierzyć nasze w tym kierunku wysiłki i ich owoce, to ogarnie nas przygnębienie. Wprawdzie wojna nie zmusiłaby nas do oduczania się szkodliwych nawyków (nie mieliśmy nawet sposobności ich nabycia), czyż jednak dotychczasowy system nauki da nam możliwość sprośnięcia zadaniu.

Przy rozważaniu nauki strzelania musimy zdać sobie sprawę z dwóch celów i dróg, do nich wiodących. Pierwszy cel, to wykształcenie strzelca, odpowiadającego dzisiejszym wymogom boju, drugi, to wykształcenie dowódcy, umiejącego odpowiednio do sytuacji kierować ogniem.

Weźmy pod rozwagę cel pierwszy, t. j. wykształcenie strzelca i przekonajmy się, do jakich doprowadziliśmy rezultatów w dotychczasowej pracy. Przeglądając metryki strzeleckie, dochodzimy do smutnych wniosków. Największe odległości, na których strzelano, to 400* na strzelnicy. Procent trafnych strzałów śmiesznie mały. Co byłoby na większych odległościach, co byłoby w terenie z jego zmiennością, brakiem wygod, przy zmęczeniu, z niespodzianie ukazującymi się celami? I choćbyśmy nawet doprowadzili do największych na strzelnicy odległości z pomyślnym procentem trafnych strzałów, to jeszcze pozostaje nam do przebycia jeden bardzo ważny stopień wykształcenia, zbliżający najbardziej do celu, mianowicie strzelanie polowe. Strzelanie polowe jest najważniejszym, daje ono strzelcowi sposobność przyzwyczajania się do warunków terenu, do samodzielnego, stosującego się do sytuacji działania, niższych zaś dowódców przyzwyczajają do kierownictwa ogniem, a to jest drugi cel wykształcenia strzeleckiego. Daje ono sposobność do wprowadzenia w czyn nauk, wpajanych podczas wykształcenia strzeleckiego i złączenia ich z zasadami taktycznymi. Tu dopiero można w praktyce, jak najwięcej zbliżonej do warunków realnych boju, obserwować ścisłą łączność między wykształceniem strzeleckim i zasadami taktycznymi. Zasady taktyczne przestają być dogmatami, przybierają realną formę, podpadającą pod zmysły nawet najmniej inteligentnego materiału ludzkiego. W dzisiejszych warunkach naszej pracy strzelanie polowe jest dla nas niedostępnem, pozostaje ogromna luka w wykształceniu naszego żołnierza i oficera, luka, która żadną teorią nie da się wypełnić. Stwierdzam ten fakt nie w tym celu, aby udowodnić bezcelowość naszych wysiłków, lecz, aby ustaliwszy warunki naszej pracy, wykazać potrzebę użycia środków, które, jeśli nie zastąpią nam w zupełności tego, co dla nas jest niedostępnem, to w każdym razie choć w części wypełnią tę lukę, którą powoduje brak polowego strzelania.

Zacznijmy od wykształcenia strzelca. Pierwszą jego częścią jest nauka wstępna. Daje ona strzelcowi znajomość broni i sposób jej użycia na podstawie zasadniczych wiadomości z balistyki. Teoria ograniczona do minimum, nacisk położony na część praktyczną, przeprowadzającą strzelca przez szereg ćwiczeń. Wiem z doświadczenia, że znajomość broni u naszych żołnierzy jest dostateczną, teoretyczne wiadomości balistyczne wystarczające. Za mało jednak czasu poświęca się ćwiczeniom w celowaniu (trójkąt błędów), ćwiczeniom w ściąganiu cyngla, w gotowaniu broni, składaniu się i strzelaniu kapslami. Powód tego leży po części w braku odpowiedniej ilości karabinów, po części zaś w pewnych wadliwych na-

wykach i skłonnościach dyletantyzmu, który na szczęście udało nam się przezwyciężyć, z którym jednak ciągle jeszcze trzeba walczyć. Wysokie aspiracje taktyczne i strategiczne z zaniedbaniem tych drobnych, ale zasadniczych zabiegów, które są fundamentem i narzędziem taktyki! Wiemy, że w każdej armii regularnej ćwiczenia w składaniu się i celowaniu wchodzi w codzienny program zajęć, że odbywa się te ćwiczenia nietylko w sali i na podwórzu, ale i w polu. A u nas?

Należy wykorzystać każdą sposobność, każde ćwiczenie, należy zmuszać żołnierzy do brania podczas składania się na cel, należy doglądać ustawienia celownika, który nieraz, jak wiemy z doświadczenia, sprawia biednemu żołnierzowi tyle kłopotu. Brak odpowiedniej ilości karabinów, krótkość rozporządzalnego czasu, nie może być usprawiedliwieniem, jest raczej napomnieniem do tem większych wysiłków w tym kierunku. Wykorzystując ćwiczenia w polu, należy podawać dalekie cele i kontrolować żołnierzy. Należy to wprowadzić jako część każdego ćwiczenia w polu, bez względu na to, czy to jest musztra formalna, czy ćwiczenie taktyczne. Bo nie ludźmy się przypuszczeniem, że żołnierze nasi, strzelając podczas ćwiczeń taktycznych ślepymi patronami, biorą w rzeczywistości na cel przeciwnika. Emocyonują się oni (podobnie zresztą jak i oficerowie) tak bardzo jakimś oskrzydleniem, lub innym manewrem, że o technicznej stronie ognia nie myślą. Pod tym względem nie wiele lepszy jest stan w armiach regularnych, tylko tam ma się środki do przeciwdziałania, których my nie posiadamy. Naturalnie należy bezwarunkowo dążyć do tego, by niżsi dowódcy uważali na dyscyplinę ognia podczas ćwiczeń taktycznych i starali się zbliżyć je pod tym względem jak najbardziej do realnych warunków boju, sądzę jednak, że przy najlepszych nawet chęciach trudnem będzie przeprowadzić to w całej rozciągłości. O zużycowaniu ślepych patronów w wykształceniu strzeleckiem powiem jeszcze później. Teraz zajmę się omówieniem strzelania kapslami, które uważam za bardzo ważną gałąź wykształcenia strzeleckiego.

Umożliwia ono nietylko praktyczne zastosowanie wiadomości, które daje nauka wstępna, nietylko daje możność nabrania pewnej wprawy w strzelaniu, ale przedewszystkiem u nas ono może do pewnego stopnia przeciwdziałać skutkom braku strzelania polowego. Z reguły odbywa się u nas strzelanie kapslami w pokoju, według metod, stosowanych przy strzelaniu ostrem w strzelnicy, schodzi więc tylko do roli przygotowania do ostrego strzelania w strzelnicy. Dobrze i to, należy jednak rozszerzyć zakres posługiwania się strzelaniem kapslami, należy go użyć do wyrobienia w żołnierzu tych właściwości, których żąda nasz regulamin wojsk pieszych, rozdział I., § 7, p. 165, a więc samodzielne ocenianie okoliczności i dostosowywanie się do nich, następnie p. 167, z p. 171 b, c, d, e. W tym celu należy strzelającym stawiać małe zadania, jak wedeta, patrol wywiadowczy, patrol bojowy, szpica i t. d. Należy te ćwi-

ezenia urządzać w polu; w ten sposób nauczyć można żołnierza szybkiego wyszukiwania celu, zachowania się podczas strzelania do celów ruchomych, szybkiego ładowania, obserwacji skutków strzału i t. d. Nie do pogardzenia też jest strzelnica do strzelania kapslami, w której możnaby używać ruchomych celów. Konieczną jest taka strzelnica dla Związków, nie mogących z powodu braku w danej miejscowości garnizonu, strzelać ostrymi patronami w strzelnicy wojskowej. Zaczynać należy naukę od strzelania pojedynczego żołnierza, dochodząc w końcu do sekcji.

Przy stosowaniu podobnych zadań, zaczynając również od ćwiczenia pojedynczego żołnierza, należy używać do wykształcenia strzeleckiego ślepych patronów. Nie można wprawdzie w tym wypadku obserwować skuteczności ognia, są natomiast do dyspozycji większe odległości i żywe cele. Część żołnierzy wyznacza się jako cele, daje im się wskazówki co do zachowania się i ukazywania się w odpowiednim miejscu na umówiony sygnał — chorągiewka.

N. p. zadanie ze służby wywiadowczej.

Patrol A przeznaczony do strzelania, patrol B stanowi cele. Patrol B wysyła się na odpowiednią odległość, więc n. p. 300*, tak naturalnie, by patrol A tego nie widział. Na umówiony sygnał patrol B wychodzi w całości lub częściowo z ukrycia, przebiega naprzód lub w bok, chowa się i t. d. W zadania te można wprowadzić ogromną rozmaitość, która pozwala na wypróbowanie i zbadanie wyćwiczenia i inicjatywy patrolu strzelającego. Ćwiczenia te wzbudzają w żołnierzu wielkie zainteresowanie, obudzają zamiłowanie do wiedzy, są też, podobnie jak strzelanie kapslami, doskonałym w naszych warunkach środkiem do osiągnięcia drugiego celu nauki strzelania, mianowicie do wykształcenia kierowników ognia. Jak już raz powiedziałem, ćwiczenia taktyczne zbyt emocjonują oficerów i zbyt szybko przebiegają, na czym cierpi dyscyplina i kierownictwo ognia, należy więc przy surowem przestrzeganiu podczas ćwiczeń taktycznych zasad kierownictwa ogniem, urządzać specjalne ćwiczenia dla tej nauki. W ćwiczeniach tych jedna partya służy tylko jako cele, ustawiające się i posuwające się odpowiednio do intencji i woli kierownika ćwiczeń. Dla zaoszczędzenia materiału ludzkiego można w pewnej mierze posługiwać się tarczami.

Należy też nie zamiedbywać żadnej sposobności, nastęrczającej możliwość ćwiczeń w ocenianiu odległości.

Streszczając się, powtarzam jeszcze raz:

Należy przeprowadzać jaknajsystematyczniej naukę wstępną, pamiętając o tem, że te wszystkie ćwiczenia są środkiem a nie celem, należy rozszerzyć strzelanie kapslami, odpowiednio zużytkować patrony ślepe. Choćby z tego powodu liczba ćwiczeń taktycznych zmniejszyła się, to w ogólnym bilansie dojrzałości wojsko-

wej zapiszemy znaczne plus. Będziemy mogli przynajmniej w części usunąć braki, wynikające z niedzy środków, jakimi rozporządza polski strzelec.

Śmigły.

O pospiesznem niszczeniu żelaznych mostów kolejowych.

I. Dla nowoczesnych armii regularnych, rozporządzających milionami żołnierza i olbrzymim materiałem wojennym, są drogi żelazne niezmiernie ważnym czynnikiem strategicznym.

Dzięki swej własności szybkiego transportu wojsk i materiałów oddają one następujące usługi:

1) umożliwiają szybką mobilizację i skoncentrowanie armii na teatrze wojny;

2) pozwalają na szybkie zgromadzenie zapasów na bazie operacyjnej, przyczem zapasy te mogą być dostarczane z miejscowości bardzo nawet odległych.

3) łączą armię z jej podstawą operacyjną — bazą, umożliwiając w ten sposób szybkie dostarczanie posiłków w ludziach, amunicji i żywności, jednocześnie zaś pozwalają na łatwe usunięcie z armii walczącej rannych i wszystkiego co jest dla niej zbędne.

Jest więc rzeczą zrozumiałą, że każde zakłócenie normalnego ruchu dróg żelaznych, a tymbardziej przerwanie go na czas dłuższy, zmienia strategiczne położenie armii walczących i może mieć wpływ na przebieg wojny. Dlatego też Regulamin Służby Polowej określa ściśle kto ma prawo zarządzić psucie dróg żelaznych. (§ 12. Punkty 57, 58 i 59).

Punkt 57 określa, że przez zniszczenie czyni się komunikację na czas dłuższy, przez przerwanie na czas krótki (dnie lub godziny) niezdatną do użytku.

Punkt 58 postanawia, że zniszczenie komunikacji mają prawo zarządzić jedynie: główna komenda armii, komendy samodzielnie operujących armii lub korpusów, oraz dowódcy, wyraźnie do tego przez powyższe komendy upoważnieni.

Przerwanie komunikacji może nakazać każdy dowódzca (punkt 59 regulaminu), przyczem ponosi on odpowiedzialność zarówno za następstwa przzerwania, jak i za zaniechanie zepsucia komunikacji. To ostatnie postanowienie regulaminu jest specjalnie ważne dla dowódców, którym uda się przedostać na tyły armii nieprzyjacielskiej lub osłaniających odwrót.

Zniszczenie komunikacji uzyskać można przez wysadzenie jednego lub kilku wielkich mostów, wiaduktów lub tuneli, lub też kilkunastu mostów małych (około 20 m. rozpiętości) przy jednoczesnem

zniszczeniu toru kolejowego i urządzeń stacyjnych. Naprawa takiego uszkodzenia trwa od kilkunastu dni do 2—3 miesięcy.

Przerwanie komunikacji wykonuje się przez wysadzenie szyn, rozebranie nawierzchni, zniszczenie łatwo dających się naprawić urządzeń stacyjnych, lub też przez uprowadzenie taboru kolejowego, głównie parowozów.

W artykule niniejszym rozpatrzmy pośpieszne niszczenie żelaznych mostów kolejowych.

Jak wiadomo, w normalny sposób niszczy się most żelazny przez wysadzenie opór, t. j. przyczółków lub filarów, zazwyczaj kamiennych, lub też przez wysadzenie jednego lub kilku przęseł żelaznych. To ostatnie robi się za pomocą min, ułożonych w dwu płaszczyznach a-a i b-b (rys. 1) w pobliżu punktów podparcia przęsła. Wybuch min rozsądza wszystkie konstrukcyjne części mostu w tych płaszczyznach i powoduje jak gdyby przecięcie przęsła, wskutek czego cała konstrukcja musi się zawalić.

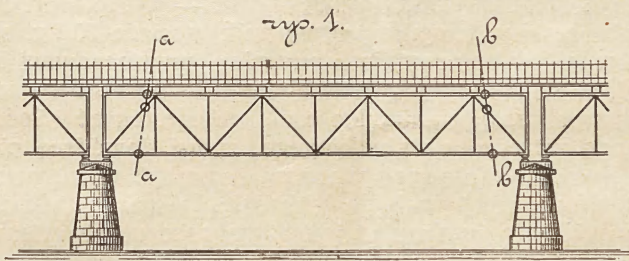

Jednakże takie zniszczenie wymaga znacznej ilości amunicji wybuchowej, przyborów zapalowych, czasu i ludzi. Według wyliczeń kapitana wojsk austriackich, p. Maryańskiego*), na wysadzenie przęsła mostu żelaznego potrzeba ekrazytu: na każdy przekrój 3 do 4 kg. pomnożone przez długość przęsła w metrach; czas pracy trwa 4 do 6 godzin przy użyciu jednego, lub dla większych obiektów — 2 plutonów pionierów.

W ten sposób dla wysadzenia niewielkiego przęsła mostowego o rozpiętości 50 m. potrzeba 300 do 400 kg. ekrazytu i stosunkowo znaczną ilość przyborów zapalowych. Przy wysadzaniu przyczółków i filarów ilości materiału wybuchowego wahają się od 200 do 800 kg., zależnie od grubości filaru (2.5 do 4.0 m.) i materiału (cegła, kamień łamany, ciosany lub beton); czas potrzebny do wysadzenia wynosi przy gotowych komorach minowych 4 do 6 godzin — bez komór — 1 do 3 dni.

Jest rzeczą oczywistą, że najdotkliwsze straty zadamy nieprzyjacielowi, niszcząc mu komunikację na tyłach, odcinając go od

*) Technischer Unterricht für k. u. k. Pionier-Truppe. 7 Teil.

bazy operacyjnej. Jednakże zadanie to musi być wykonane w warunkach taktycznych, zazwyczaj trudnych, po przełamaniu oporu oddziałów, ochraniających ważniejsze objekty drogi żelaznej, czasami nawet podczas walki własnych wojsk, osłaniających pracę pionierów. W tych warunkach uzyskanie 4 godzin czasu na normalne przygotowanie mostu do wysadzenia, jest zazwyczaj rzeczą niemożliwą. Podobne sytuacje zdarzyć się mogą przy odwrócie.

Tak więc czynnik czasu zmusza częstokroć pioniera do stosowania pośpiesznego wysadzenia mostu, nie dającego zazwyczaj zupełnego zrujnowania konstrukcyi żelaznej, jednakże powodującego takie deformacje przęsła, że jazda parowozem jest zupełnie wykluczona. Oprócz czasu ważną rolę odgrywa również ilość materiałów wybuchowych. Dla zorientowania się rozpatrzmy, jak wyposażeni są w amunicję wybuchową pionierzy i pionierskie oddziały kawaleryi.

Kompania pionierów w wojsku rosyjskiem (przydzielona normalnie do dywizyi piechoty) jest zaopatrzona w 320 kg. (20 pudów) piroksyliny, w wojsku austriackiem — w 176.4 kg. ekrazytu. Pluton pionierski w kawaleryi (1 na pułk) posiada 70 kg. ekrazytu.

Daty te, w zestawieniu z powyżej przytoczonymi ilościami materiałów wybuchowych, potrzebnymi do normalnego zniszczenia mostu, wskazują, że nietylko czas, ale częstokroć i ilość rozporządzalnego materiału wybuchowego, zmusi dowódcę pionierów do zaniechania właściwego (w znaczeniu technicznem) wysadzenia mostu, a nakaże mu jedynie go uszkodzić. Jednakże uszkodzenie to z punktu widzenia regulaminu jest równoznaczne ze zniszczeniem, uniemożliwia bowiem komunikację przez czas dłuższy, a czasami powoduje nawet zawalenie się przęsła.

Uszkodzenie stosowane być może do kratowych mostów żelaznych, przy murowanych zaś obiektach nie da wykonać się szybko i z małą ilością amunicyi. Jednakże kratowy most żelazny jest bardzo rozpowszechnioną konstrukcją i dlatego omawiany sposób niszczenia tych mostów może mieć bardzo obszerne i ważne zastosowanie zarówno dla pionierów armii regularnych, jak i dla lotnych oddziałów partyzanckich.

Wspaniałe przykłady takich operacyi daje działalność francuskich ochotniczych oddziałów partyzanckich podczas wojny w 1870 i 1871 r. Jednym z najświetniejszych takich napadów było wysadzenie mostu pod Fontenoi, które przez 17 dni wstrzymało ruch na drodze żel. Strassburg-Paryż, służącej dla dowozu zapasów do armii niemieckich, oblegających Paryż. A w owe czasy trzeba było na to ciągnąć za sobą aż 200 kg. prochu i całą masę narzędzi. Praca trwała około pół godziny. Obecnie niewielki żelazny most uszkodzić można kilkunastoma kg. dynamitu lub ekrazytu w przeciągu kwadransa lub pół godziny.

Przejdziemy teraz do rozpatrzenia, w jaki sposób przeprowadza się uszkodzenie mostu. Niezbędną do tego jest dokładna znajo-

mość konstrukcyi przęsła. Zależnie od rodzaju dźwigarów mostowych, wysadza się te lub owe części konstrukcyi z takim wyrachowaniem, aby przeszło ugięło się pod wpływem własnego ciężaru. Przy sprzyjających okolicznościach może to spowodować nawet zawalenie się całej konstrukcyi.

Uszkodzenie mostu będzie tem dotkliwsze, im większa jest rozpiętość przęsła i im wyżej jest ono położone ponad poziomem wody lub wogóle przeszkody, przez którą most jest przerzucony.

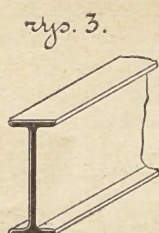
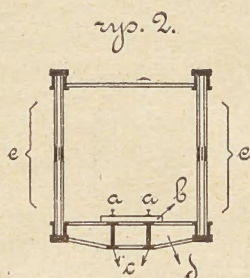

Stosuje się je do mostów kratowych o rozpiętości nie mniejszej, jak 20 m. Psucie mostów mniejszych jest bezcelowe, gdyż nie oplaca straty czasu i materiału wybuchowego. W tym wypadku dotkliwsze straty zadamy nieprzyjacielowi przez zniszczenie budowy wierzchniej lub szyn na możliwie największej długości.

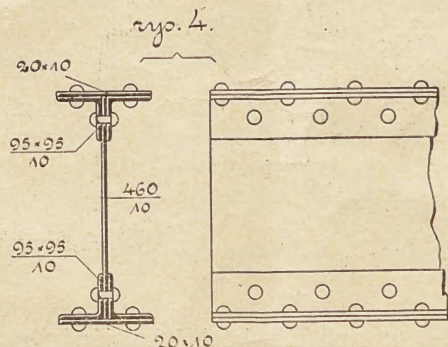

Konstrukcyja przęsła mostu kolejowego jest uwidoczniiona na rys. 2. Pomost przejazdowy stanowią tu szyny a a, przytwierdzone do podkładów drewnianych b b; te zaś ostatnie spoczywają na żelaznych belkach podłużnych c c, które za pomocą belek poprzecznych d łączą się z dźwigarami głównymi e e. Zależnie od położenia pomostu przejazdowego względem dźwigarów głównych odróżniamy przęsła z pomostem góra, dołem i po środku.

Dźwigary główne są najważniejszą konstrukcyjną częścią prześła; wytrzymują one całkowite obciążenie mostu, spowodowane zarówno ciężarem własnym konstrukcyi, jak ciężarem i uderzeniami poruszającego się pociągu. Dźwigary te wspierają się na oporach mostowych za pomocą poduszek lanożelaznych lub stalowych. Celem umożliwienia zmian długości prześła pod wpływem temperatury, daje się na jednym końcu poduszki ruchome (na wałkach), na drugim zaś — stałe, trwale łączące jeden koniec prześła mostowego z oporą (filarem lub przyczółkiem).

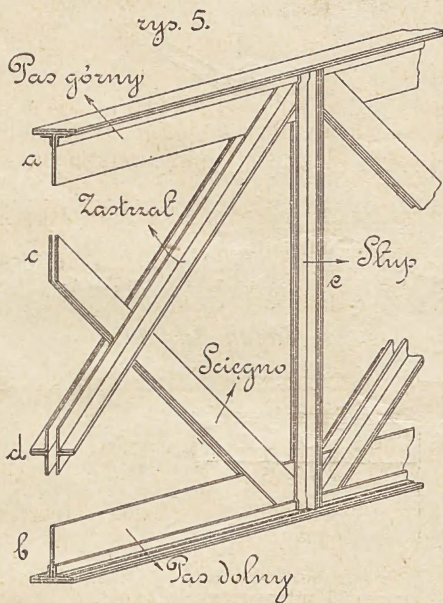

rys. 6.

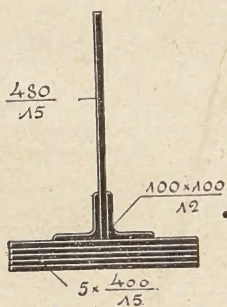

rys. 7.

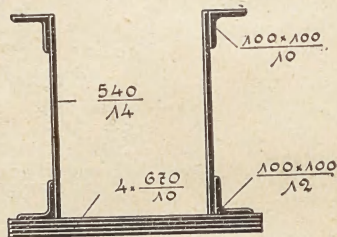

Przy bardzo małych mostkach jako dźwigary główne stosuje się belki walcowane, zazwyczaj kształtu dwuteowego I (rys. 3); przy mostach nieco większych, do 15—20 m. rozpiętości, daje się belki blaszane, które powstają przez znitowanie blach i kątowników (rys. 4).

Prześla ponad 20 m., a więc takie, które w danym wypadku jedynie nas obchodzą, mają dźwigary główne ukształtowane jako belki kratowe. Belka taka (rys. 5) składa się z dwóch pasów górnego a i dolnego b, połączonych między sobą kratą, złożoną z krzyżulców c, d, e. Krzyżulce pionowe nazywamy słupami, krzyżulce

nachylone — przekątniami i odróżniamy ścięga t. j. przekątnie, narażone na rozciąganie i zastrzały czyli przekątnie ściskane.

Pasy — zarówno górne jak i dolne mają najczęściej przekrój kształtu T lub TT (rys. 6 i 7) i otrzymują się przez znitowanie blach i kątówek.

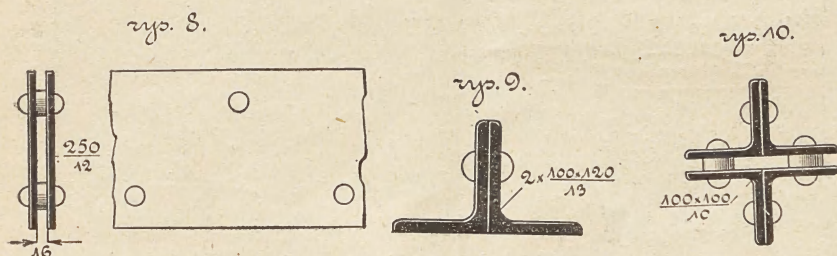

Krzyżulce ciągnięte czyli ścięga robią się zwykle z płaskich sztab żelaznych pojedynczych albo podwójnych, idących równolegle względem siebie, w nieznacznej odległości i połączonych nitami (rys. 8).

Krzyżulce ściskane czyli zastrzały narażone są na ściskanie lub też ściskanie i rozciąganie naprzemian; mają one kształt więcej sztywny i wykonują się z kątówek. Rys. 9 i 10 przedstawiają przekroje zastrzałów. Podobny kształt nadaje się również słupom.

Dok. nast.

Stefan Białobrzewski.

Zadanie aplikacyjne Nr. 1.

(Generalkarte: Oświęcim. — Spezialkarte: Beuthen. — Szkic załączony na podstawie obu map).

Dzień 4. kwietnia. Po kilkunudniowej słońce deszcz przestał padać; pochmurno. Wsch. słońca 5.30 r., zach. 6.33 wiecz.; wsch. księż. po 5 godzinie rano.

A. Strona niebieska. Brygada niebieska GM. A. w sile 7 baon., 1 szw., 1 batt. przeszła w nocy na 4. IV. od Pd rzekę Przemszą Białą. Siła główna: 6 baon., 1 szw., 1 batt. odrzuciła oddziały kordonowe czerwonych na osadę Dąbrowa, gdzie skoncentrowała się główna siła czerwonych, złożona z 3 broni.

Od g. 12 w pld. trwa atak na Dąbrowę od Pd. Z zapadnięciem nocy obie strony zostają na pozycjach zajętych.

Oddział samoistny niebieskich, ppulk. B, 1 baon strzelców, działający wzdłuż toru kolei warsz.-wiedeńskiej, sforsował w nocy most przy stacji Granica. Wśród walki z oddziałami czerwonych, złożonymi z piechoty i jazdy, dotarł g. 10 rano do osady Niemce. Oddziały czerwone, cofające się do Strzemieszyc Wk., zostały tam przez oddział wolnych strzelców niespodzianie napadnięte i odrzucone ku Wsch. G. 2 po poł.

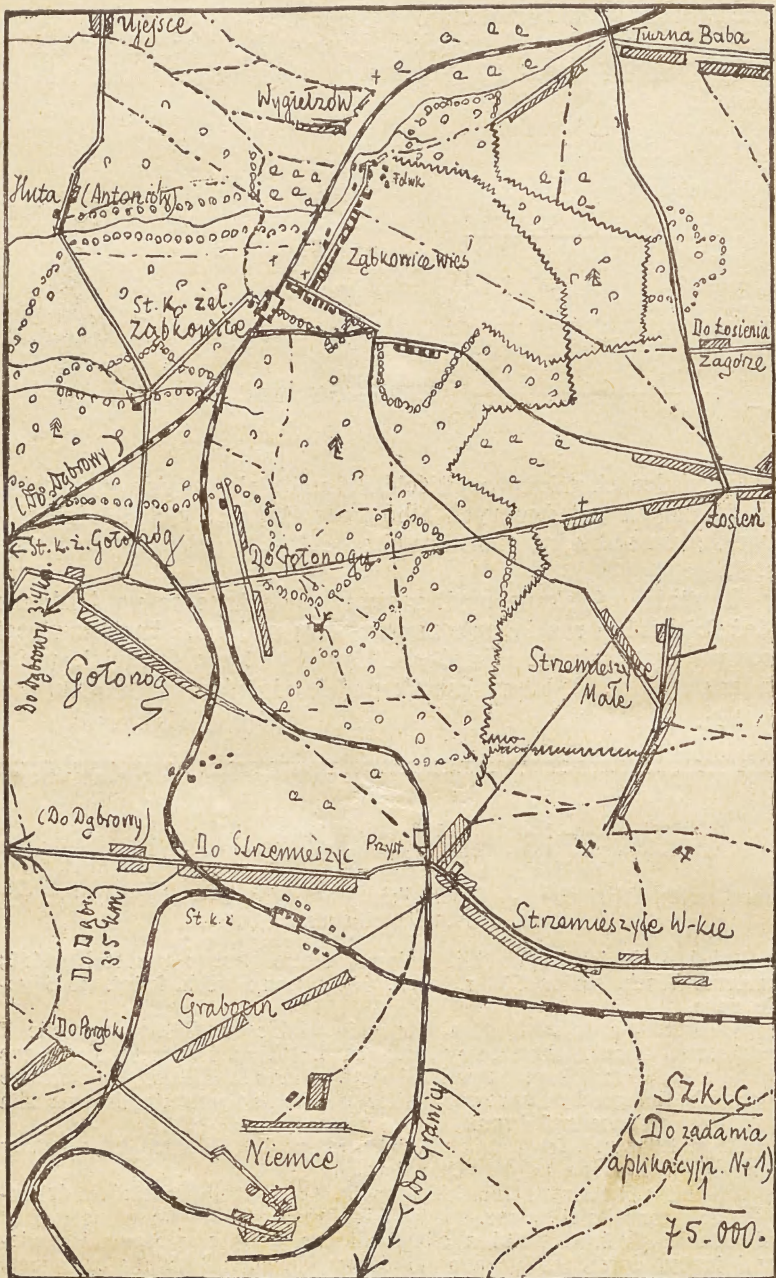

bój przerwany. Baon zajmuje postojem ubezpieczonym Niemce. Wolni strzelcy, kap. C., ludzi 300, zajmują stację i przystanek Strzemieszycze, patrolując w kierunku Sławkowa, Łosień, Ząbkowic, Gołonogu, Dąbrowy. Patrol ofc. baonu, z Niemców drogą ku Dąbrowie, nie zdołał nawiązać kontaktu z siłą główną.

G. 10 m. 30 wiecz. ppułk. B. odebrał raport kap. C. ze Strzemieszycze g. 10 wiecz. Stwierdzone trwanie bitwy pod Dąbrową; do wieczora słychać było strzelaninę w lesie na Wsch. od osady. W Gołonogu duży oddział czerwonej piechoty i konnicy. Do Ząbkowic przybył stamtąd g. 8 m. 30 wiecz. szwadron jazdy; przygotowują kwatery dla kompanii piechoty.

Trzy próżne pociągi stoją w Ząbkowicach na stacyi. Człowiek, przybyły stamtąd, jest do rozporządzenia ppułkownika.

Stan oddziału g. 10 m. 30 wiecz.:

W baonie strz. 11 ofc., 680 żołn.; pl. saperski 1 ofc., 22 żołn.; tabor: koni jucz. 15, zaprzęgów 7. Wolni strzelcy 3 ofc., ok. 300 ludzi.

Do rozważenia:

1) Zamiar ppułk. B (z motywacyą).

2) Jego zarządzenia po g. 10 m. 30 wiecz.

B. Strona czerwona. Skomb. oddział GM. X. 3½ baon, 12 szw., 2 batt. odpiera atak niebieskich celem utrzymania w posiadaniu armii czerwonej odcinka pld. kolei warsz.-wiedeńskiej.

Główna siła: 3 baon, 10 szw., 2 batt. obsadziła Dąbrowę z oddz. bocznym, 2 komp. i 1 szw. w Będzinie, a rezerwą 2 komp. i 2 szw. w Gołonogu. Reszta zajmowała Granicę, Niemce, Strzemieszycze w sile 2 komp. i 2 szw.; oddziały te, zaatakowane od Pd. przez niebieskich, straciły od g. 1 popld. kontakt z siłą główną.

G. 7 wiecz. GM X nakazał rezerwie zająć połowę sił Ząbkowice. O g. 8 wiecz. odszedł tam rotmistrz Y, 1 szw., stając na miejscu 8.30 wiecz. O g. 8.45 wiecz. odszedł tamże kap. Z., 1 komp., stając w Ząbkowicach g. 10 wiecz.

Stan szw.: 7 ofc., 125 l., 138 k.; stan komp.: 6 ofc., 190 l., 3 zaprzęgi.

Do rozważenia: Zarządzenia a) rotmistrza Y, b) kap. Z. na noc z 4/IV. na 5/IV.

Termin opracowania: 30. IV. 1914.

Nagroda za najlepsze rozwiązanie: Schmid „Taktisches Handbuch“ lub Grippenkerl „Listy taktyczne“ (po niem. lub ros.) do wyboru. Przy równorzędności wypracowań nagrodę przyzna się przez losowanie.

W razie wojny.

Tygodnik francuski „Armée et marine“ przypomina wiedeńską gazetę Danzera, jak ona broniąc bezwzględnie i śmiało wojskowej „racyi stanu“; różni się tylko charakterem popularnym i demokratycznym, będąc organem nietylko stanu oficerskiego, ale szerokich kół podoficerów i żołnierzy. W piśmie tem uprawiają jednak politykę wojskową oficerowie wyżsi, sygnując artykuły szarżą piastowaną, często i nazwiskiem. Nry 1 i 3 z b. r. przynoszą ważne treści i szarżą autora artykuły generała N. „W razie wojny“ (En cas de guerre). Mówi się tam ze śmiałą otwartością o spodziewanej wojnie trójprzymierza z podwójnym aliansem z punktu wi-

dzenia wartości aliansu franko-rosyjskiego. Oświetlenie rzeczy jest tak jaskrawe, tak odmienne od wersyi fantastycznych, zakorzenionych w opinii naszej, że godzi się, aby „Strzelec“ zapoznał swych czytelników z wywodami generała francuskiego. Zastrzegamy się, że za trafność ich pozostawiamy całkowitą odpowiedzialność tygodnikowi francuskiemu, a do treści ich nie dodajemy ani słowa.

Autor stwierdza, że armie rosyjskie będą w razie wojny zdolne do operacyi czynnych nie prędzej, jak po upływie dwóch miesięcy od chwili mobilizacyi, przyczem w skład tych armii weszłoby 5 korp. i 15 dyw. j. warsz. okr. woj.; 4 korp. i 2 dyw. j. wil. okr. woj.; 5 korp. i 5 dyw. j. kij. okr. woj.; oraz (może) 3 korp., 2 dyw. j. petersb. okr. woj. (2 korpusy odliczone dla utrzymania w karchach Finlandyi). Z innych armii, jedne będą unieruchomione przez względy dyplomatyczno-strategiczne: tak armie odeska i kaukazka; inne zdołają wejść na teatr wojny o wiele później dopiero z powodu odległości i przeciążenia sieci kolejowej dowozami dla armii pierwszej linii: tak armia moskiewska i kazańska; inne nakoniec wogóle nie wystąpią: tak armia turkestańska, omska, irkucka, nadamurska. Przyłączą się generał N. do zdania, wyrzeczonego już przedtem przez pismo „Le Correspondant“, że armia warszawska, zagrożona od pld. i ptn., „bardziej zaś jeszcze zagrożona na własnej linii koncentracyi przez ludność polską, gotową obecnie do powszechnego powstania“, nie zdoła wyjść z roli czysto obronnej dookoła warsz. obozu oszańcowanego. Armię kijowską uważa za dostatecznie związaną przez korpusy: lwowski, przemyski, koszycki, „gdy tymczasem austriacki korpus krakowski, wzmocniony korpusami preszberskim i wiedeńskim, w razie potrzeby zaś jednym z czeskich, podejmie śmiałą ofensywę w prowincyi warszawskiej, gdzie ludność, pragnąca najgoręcej wcielenia rosyjskiego działu Polski do monarchii austriacko-węgierskiej, powstanie cała za ich zbliżeniem“. Generał N. sądzi nawet, że Austria, oddzieliwszy parę korpusów dla obserwacyi Serbii i dla „ostrożnego kontaktu z armią włoską“, potrafi jeszcze rzucić parę korpusów nad Ren przeciw Francyi!

Co do Niemiec, generał N. odrzuca przypuszczenie, ażeby 6 korpusów (królewiecki, allensteński, gdański, poznański, wrocławski, szczeciński) działać miało bezpośrednio przeciw Rosyi. „Wielki sztab generalny niemiecki wie doskonale, że armia rosyjska w Polsce będzie sptana siłą rzeczy. Wie także, że najazd pruski na Polskę zaboru ros. mógłby sprawić nieudanie się przygotowanego powstania ludności na korzyść Austrii, albowiem jarmzo niemieckie jest w Polsce bardziej jeszcze znieawidzone, jak rosyjskie. Z tych powodów ani korpus wrocławski, ani poznański nie będą działały w Polsce. Rezerwowe dywizye tych korpusów, formacje specjalne obrony krajowej, przewidziane i wzmocnione podobnymi formacyami, z innych zapożyczonemi korpusów, siły, które dadzą się

skoncentrować około 12 dnia mobilizacji, starczą zupełnie samą groźbą, by wesprzeć akcyę austryacką przeciw armii warszawskiej i zastąpić drogi możliwym zamachom licznej konnicy rosyjskiej, w Polsce stojącej“. Podobnież sądzi generał N., że korpusy szczeciński i gdański odejdą nad Ren, same zaś królewiecki i allensteński, błyskawicznie zmobilizowane i skoncentrowane w ośm dni po wybuchu wojny mogą przełamać osłonę rosyjską i zmusić Rosyę do cofnięcia wstecz swych punktów koncentracyjnych; kiedy zaś armie rosyjskie staną się zdolne do działania, dwa te korpusy wzmocnią się tymczasem odpowiednią liczbą dywizyi obrony krajowej i rezerwy i będą powstrzymywać napór przeciwnika, podczas gdy nad Renem zadany zostanie cios stanowczy. Takim jest — twierdzi generał N. — pojęcie sytuacji przez francuski sztab główny.

Niema generał N. złudzeń co do skuteczności pomocy rosyjskiej; nie ma także złudzeń co do lojalności Rosyi. „Jest — powiada — wielce możliwem, że nasi sprzymierzeńcy, mobilizując od pierwszej chwili konfliktu, byłiby jednak skłonni wystąpić wtedy dopiero, gdyby powodzenie zdążyło się przechylić na korzyść naszą... Sojusz rosyjski... będzie miał bardzo słaby wpływ na początek działań i nie przyczyni się wcale do zapewnienia nam zwycięstwa“.

Nie poprzestając przeto na żądanej przez Francyę budowie nowych dróg strategicznych rosyjskich, które mogą nie być na czas skończone, chce generał N., aby „narzucono“ Rosyi inne, niezwłoczne zarządzenia, jak wzmocnienie armii wileńskiej, choćby kosztem armii moskiewskiej, petersburskiej, nawet warszawskiej, o 2 korpusy i 4 dywizye jazdy, żąda stałego postawienia armii tej na stopie wojennej, zaopatrzenia w amunicyę i żywność na 1½ miesiąca i zgromadzenia tych zapasów na podorędziu, skompletowania urzędzeń dowozowych, wreszcie dyzlokacyi takiej, któraby pozwalała armii tej w ciągu tygodnia od wybuchu wojny uderzyć na linię Królewiec-Allenstein, aby stąd runąć na Berlin... To zapewniłoby Francuzom pośrednio przewagę sił nad Renem.

Tyle generał francuski. Pamiętać trzeba, że pesymizm jego może być świadomym; że Francya właśnie wymusiła na Rosyi zwiększenie sił na granicy zachodniej; że w samej Francyi istnieje kwestya trzechletniej służby wojskowej, o której niezbędności chce się przekonać szerokie masy ludności, a przedewszystkiem już samych żołnierzy. Stąd też nie wszystkie tezy generała N. brać trzeba dosłownie. Ale nadzwyczaj ciekawe są jego założenia strategiczne, te zwłaszcza, które tyczą się Polski.

SPRAWOZDANIA.

Regulaminy i instrukcje.

Ważnym bardzo i trwałym rezultatem zbliżenia się Związków i Drużyn strzeleckich jest powstanie powyższego wydawnictwa. W momencie możliwości zbrojnego starcia z Rosją z końcem 1912 r. konieczność oparcia wykształcenia wojskowego na wspólnych regulaminach i instrukcjach ćwiczebnych, wyrosła jako pierwszy postulat łączności działania dwu polskich organizacji wojskowych. Zorganizowana wspólna komisya wydawnicza w Krakowie jeła się pracy, której owocność zaświadcza wydanie w ciągu roku 1913, przy materyalnym poparciu P. S. W., 2 regulaminów, jednego dodatku do regulaminu i jednej instrukcyi. Dotąd wydane „Regulamin wojsk pieszych“ (cz. I. — rozdział I. „Musztra“, rozdział II. — „Walka“), „Regulamin służby polowej“ (Cz. II.), dodatek do tego regulaminu Nr. 1. — „Sygnalizacya optyczna“, wreszcie pierwszą część „Instrukcyi technicznej“ (Cz. IV. A.). Jako tomik trzeci (Cz. III.) wydzie przygotowywana już do druku „Instrukcyja strzelecka“.

Wszystkie wydane dotąd regulaminy są w części, bądź w całości tłumaczeniami regulaminów w armii austryackiej używanych. „Regulamin wojsk pieszych“ jest w części przerobionem tłumaczeniem regulaminu piechoty austryackiej z r. 1911. W zestawieniu z dawnym regulaminem piechoty austryackiej z r. 1903, wykazuje regulamin z r. 1911 ważne zmiany, spowodowane doświadczeniami wojny rosyjsko-japońskiej. Duch zaczepnego działania, podkreślenie wartości czynnika moralnego w boju, unikanie szablonu: oto zasady przenikające regulamin. Gdy w regulaminie z 1903 r. we wstępie do części taktycznej ogień piechoty przedstawiony był, jako najwłaśniejszy jej środek walki, regulamin z 1911 r. czynniki moralne i psychiczne przedewszystkiem wysuwa na czoło („Walka“ p. 1). Duch ofenzywy zaznacza się w silnem akcentowaniu znaczenia walki na bagnety („Musztra“ p. 171 k. i 174). Tym samym duchem przeniknięta jest taktyka ognia. Unikanie ognia na dalszych odległościach, jak największe zbliżenie się do nieprzyjaciela, by ogień uczynić dlań groźnym, uporczywe posuwanie się naprzód plutonami, sekcjami, a choćby pojedyczo pelzając, gdy trzeba, to są wskazania najogólniejsze taktyki ognia (pp. 290, 376—3 zdanie, 379). Wzrost znaczenia bojów nocnych uwzględniony został również i znalazł swój wyraz w wyczerpujących wskazówkach co do warunków działań wojennych w nocy („Musztra“ — szkoła tyraliera p. 175). Polskie wydanie regulaminu wojsk pieszych poprzedzone zostało krótkim wstępem, zawierającym obok charakterystyki piechoty, krótka, pełna mocy charakterystykę warunków i czynników boju wedle japońskiego regulaminu z 1908 r.

Tłumaczeniem odpowiedniego austriackiego regulaminu z r. 1912, jest „Regulamin służby polowej“. Też same w nim, co i w regulaminie musztry pogarda dla szablonu (Wstęp — naczelną zasadą), tenże sam duch ofensywy, wyrażający się szczególnie w postanowieniach dla służby wywiadowczej („Wywiady i przesłania“ p. 219—220). W dodatku do tego regulaminu obejmującym instrukcję sygnalizacyjną wprowadzono obok metody sygnalizowania znakami Morsego, oryginalną sygnalizację alfabetem strzeleckim.

Uzupełnieniem niejako dwu pierwszych regulaminów jest ostatnio wydana pierwsza część „Instrukcyi technicznej“ (Cz. IV. A.). Szczególnie dwa jej rozdziały omawiające umocnienia polowe i urządzenie techniczne obozowań wiążą się z poprzednimi regulaminami. Do omówienia jej obszerniejszego powrócimy jeszcze.

Zaznaczyć się godzi, iż na prawdziwe uznanie zasługuje staranność z jaką instrukcyja techniczna została wydana. Zapomniane niemal zupełnie polskie techniczne słownictwo wojskowe odżyło w niej na nowo, zaczerpnięte z dawnych polskich podręczników wojskowej inżynierii: Jakubowskiego, Meciszewskiego, Kosińskiego, Wysockiego i in.

W przygotowaniu do druku znajduje się dalsza część instrukcyi obejmująca technikę materiałów wybuchowych. Będzie ona oryginalnem opracowaniem jednego z członków szkoły oficerskiej Związku strzeleckiego. Gruntowne teoretyczne jak praktyczne opanowanie przedmiotu przez autora uczyni z instrukcyi materiałów wybuchowych cenny podręcznik szkolny.

Obok wydanych i przygotowujących się podręczników, krakowska komisya wydawnicza Związków i Drużyn strzeleckich oddała już do druku książkę o organizacyi armii rosyjskiej, która w niedługim czasie już ukaże się.

T-cz.

Witołd S. Rylski. Zbiór regulaminów i instrukcyi dla drużyn bojowych Związku Sokołów Polskich w Ameryce. Pittsburgh 1913. Tom I., stron 214.

Jedyną organizacją wojskową w Ameryce Północnej jest Związek Sokołów Polskich. Organizacya ta podlega Komitetowi Obrony Narodowej, który jest z kolei organem Komisji Skonfederowanych Stronnictw Niepodległościowych. Związek Sokołów polskich jest dla nas organizacją bratnią, jego drużyny bojowe to nasi towarzysze broni. Ich wykształcenie wojskowe obchodzić musi nas żywo. Naczelnikiem ich jest ob. W. S. Rylski, b. ofic. armii austr. System pracy opiera się na tworzeniu kadrów podofic. przez doraźne kursy instruktorskie 14-dniowe dla każdego okręgu; tak poduczeni ludzie stają się z kolei wychowawcami materiału żołnierskiego, bogatego bardzo, idącego bowiem w kilkanaście tysięcy ludzi. Przy braku danych gdzieindziej kadrów gotowych w wychowawcach armii regularnej lub stałych szkół własnych, praca ob. Rylskiego

i jego współtowarzyszy musi być istotnie olbrzymią, owoce jej zaś: tęgość, sprawność i wytrzymałość improwizowanego wojska do-
wiedziona w wielokrotnych ćwiczeniach letnich z. r., zasługują na
gorące uznanie.

Podstawą wychowawczą każdej siły zbrojnej są regulaminy
wojskowe. Tę podstawę dał ob. Ryłski swym żołnierzom. Jest to
zbiór regulaminów i instrukcyi, których t. I. obejmuje: musztrę, słu-
żbę polową, walkę, ogólne zasady taktyki. Części regulaminowe są
co do treści identyczne z naszymi regulaminami, w znacznej zaś
części także i co do brzmienia; wykład taktyki oparty na „Pod-
ręczniku dla ochotników jednorocznych“ (cz. I). Co do regulaminów,
zapewne byłoby nam milej widzieć u naszych towarzyszy broni ten
sam, na którym my się kształcimy, który jest nam katechizmem żoł-
nierskim. Milej — a dodajmy, że lepiej ze względów czysto realnych,
byłoby, gdyby rozkazownictwo i słownictwo wojskowe ściśle od-
powiadały naszym, bez koncesyi na rzecz tradycyi sokolej. Zape-
wne zadecydował wzgląd na łatwość opanowania regulaminu przez
szarżę. Z tą mianowicie myślą przewodnią dokonano znacznych
skrótów doskonałego wzoru — nawskróś nowoczesnym przeniknię-
tych duchem regulaminów austriacko-węgierskich, które są podsta-
wą naszych, a pośrednio lub bezpośrednio także amerykańskich.
Z radością stwierdzamy, na podstawie sumiennego zestawienia po-
równawczego, że na przeróbce tej nic nie ucierpiała treść wychowawcza, jeśli idzie o wykształcenie niższego oficera lub podof. pie-
choty*). Często zyskały regulaminy na przejrzystości i prostocie,
w stosunkach amerykańskich ważniejszej, niż u nas. Realizm wojen-
ny zwłaszcza naszych regulaminów żyje w całej pełni w amery-
kańskim. Sposób zatem opracowania mówi nam dużo o inteligencji
wojskowej i doświadczeniu autora. Komenda nad naszymi towarzy-
szami broni w Ameryce musi być w dobrym ręku.

Za serce bierze ożywiający regulaminy amerykańskie patryoty-
zizm i duch wolnościowy, występujący w odpowiednich punktach
z całą jawnością i siłą, przedostający się niekiedy aż do komend
(cz. I, p. 214, szturm). Tym duchem przeniknięci koledzy nie zrobią
nam zawodu.

Dodać należy, że dla jednolitości wprowadza ob. Ryłski mu-
sztrę karabinową zastosowaną do broni Manlichera wz. 95; czaso-
wo jednak drużyny bojowe amerykańskie mają broń systemów
Springfielda i Beaumonta; instrukcyę odpowiednią ogłoszono osobno.

Józef Piłsudski: **22. stycznia 1863.** (Boje Polskie, ilustr.
epizody, obrazy, portrety historyczne z dziejów naszych wojen na-
rodowych. Pod redakcyą dra Maryana Kukiela, wyd. Karol Rzepec-
ki. Tom I). Poznań 1913. Str. 110. Cena 1-20 kor.

*) Niestosownie tylko wyrzucono wskazania ogólne dla nauki strze-
lania, bicia się na bagnety (nasz R. w. p. I. 172—4).

Pierwsze takie wydawnictwo w Polsce. Przeznaczone dla szerokich warstw publiczności, przedstawi w szeregu szkiców momenty z polskiej historii wojennej, przede wszystkim epoki porobiorowej. Nie o zwykłą popularyzację idzie, lecz przede wszystkim o upowszechnienie, narzucenie ogółowi naszemu myśli o tej właśnie dziedzinie przeszłości.

Już tomik pierwszy daje sposobność do sądu o charakterze, rzekłbym fizjonomii duchowej, wydawnictwa. Zasadniczą rzeczą jest tu stosunek autora do przedmiotu. Niegdyś stosunek ten polegał na upajaniu się wspomnieniami, wśród szarej, bezzdejowej rzeczywistości.

Jednocześnie jednak myśl społeczeństwa przechodziła przez pozytywizm. Odsądzała przeszłość od autorytatywnej powagi, otrząsała się z jej wspomnień — badała ją tylko i to już fachowo „obiektywnie“: — zdawało jej się, że bada jak przyrodnik — bezinteresownie.

Dziś czasy tego dualizmu w stosunku do dziejów, nieobowiązującego zachwyty i beznamiętnej „naukowości“, przełamują się. Historyk staje się coraz bardziej osobiście zainteresowany w stosunku do przedmiotu. Interesuje się jako działacz; a przynajmniej stara się tem być dla narodu, czem świadomość rozwoju własnej psychiki jest dla człowieka działającego. Myśli o przyszłości, gdy bada krytycznie przeszłość. Ta myśl jest jego pewnym, świadomie obranym kryterium, podstawą do wydawania sądów...

Józef Piłsudski daje w swym szkicu historycznym szereg obrazów z nocy 22. stycznia i dni bezpośrednio tę chwilę dziejową wyprzedzających. Ze źródeł i pamiętników autor wyczytał przede wszystkim te momenta, na których najsilniejsze piętno wycisnęły szczególnie warunki przedsięwzięcia wojennego, jakim było wywołanie i rozpoczęcie powstania. Momenta, w których uwydatniają się rewolucyjne warunki działania.

Jeśli chodzi o moment wybuchu, stosunek sił materialnych, sił i środków możliwych do szybkiego, planowego użycia u rewolucjonistów i u wroga nie wytrzymuje żadnego porównania. Siły rewolucyjne muszą działać skrycie, niewidocznie, zda się przystosowywać się muszą do każdego poruszenia przemożnego wroga. A jednak warunkiem nicodzownym, bez którego rewolucji pełnej niema, jest posiadanie inicjatywy w swem ręku. Ten problem, paradoksalny niemal, musi być rozwiązany. Inicjatywa utraczona, natychmiast musi być odzyskana. Tak było z wybuchem powstania styczniowego. Ogłoszeniem branki na 16. stycznia w Warszawie najazd brał inicjatywę. Wybuch powstania był wobec tego skutkiem, reakcją obronną. Ale przez to, że wyznaczono termin 22. stycznia, termin wyprzedzający brankę na prowincyi (26. stycznia) chwytano momentalnie inicjatywę z powrotem. Skutki tego widać jasno. Wróg spodziewa się oporu biernego, dezercyi,

podobnie jak było w Warszawie. Przystosowuje więc do tego swe wojsko. Rozprasza je, stosownie do poruczonego mu zadania politycznego, nie wojennego. Ale powstańcy z własnej inicjatywy działają inaczej, zaczepnie. To im zapewnia — w rzeczywistości nie wielkie wprawdzie — powodzenie. Bo wróg jest nieprzystosowany, zaskoczony.

Zasadniczą cechą działania we wszelkiej wojnie rewolucyjnej jest konieczność *impro wiz o w a n i a*. Wróg ma siły i środki gotowe. Czekają one tylko rozkazu, czekają ingerencji woli kierowniczej — także znanej im i gotowej — by zacząć działać. W rewolucyi wszystko to musi być stworzone odrazu, i siły te i ta kierownicza, autorytet posiadająca wola. Wczoraj to wszystko było — w drobnych związkach, a przede wszystkim w najtajniejszym ukryciu i tajemnicy. Dziś musi odrazu stać się — i na jakich takich stanąć podstawach, by groźne, nadchodzące „jutro“ wszystkiego odrazu nie starło. Tak stały sprawy w momencie wybuchu styczniowego. Zaimprovizowane być musiało, z bardzo niepewnych — bo w wojskowe ramy przymusu nie ujętych — związków spiskowych, uruchomienie pierwszych sił bojowych; więc mobilizacja — w każdym miejscu stosownie, a w każdym inaczej. Zaimprovizowany musiał być cel boju: takie a nie inne oddziaływanie na wroga, by musiał postąpić w sposób dla nas pożądany; — zaimprovizowane być musiały taktyczne plany starć, odpowiednio do nadarzających się sytuacji. Zaimprovizowane być musiało stworzenie choćby chwilowej, doraźnej bazy dla dalszych czynności organizacyjnych, — znowu mających być improwizowanemi. A wszystko to kierowaniem być miało przez władzę tajemną i ukrytą, władzę, która w przybliżeniu nawet sił swoich znać nie była w stanie, która najogólniej tylko nakreślać sobie mogła strategiczne cele, bez możności konkretnego planowania szczegółów wobec nieznanymi, z pewnością najdziwniejszymi drogami kroczących możliwości.

Taka treść przewija się przez narracyjny, opisowy tok książki Piłsudskiego. Na całym szeregu scen i obrazów osnuta jest myśl autora. Przedstawia cały splot i ogrom najróżnorodniejszych trudności — i niespodziewanych ułatwień. Najmniej oczekiwanych przygód, decyzję zmieniać zmuszających. Cały szereg węzłów, które mieczem miały być rozwiązywane. Cały zamęt „luzem chodzących atomów“, które wysiłkiem planowym woli kierowniczej w jedną całość działającą sprzęgnąć było trzeba.

Pojęciowym komentarzem, który cały szereg tych samych zagadnień, w formie rozumowanego, systematycznego wykładu przedstawia, stać się może dla tej książki artykuł tegoż autora wydrukowany w numerze styczniowym b. r. „Przedświtu“ p. t. Mobilizacja powstańcza.

Ad. Lux.

Michał Sokolnicki: **Skrzynecki**. (Boje Polskie, tom II). Ilustrowane przez Rozwadowskiego, z 8 mapkami i planami. Poznań 1914. Str. 128. Cena 1'20 kor.

Pierwsza od dziesiątków lat metodycznie napisana w polskiej mowie rozprawa z zakresu strategii. Na przykładzie fatalnego wodza uczy systematycznie o powinnościach wodza — szerzej zaś biorąc, o powinnościach dowódcy. Wyjaśniony zakres odpowiedzialności naczelnego dowództwa. Określone żądania co do charakteru wodza. Rozważony problemat stosunku jego do władz rządowych, do opinii narodu, do działań politycznych; wszystko to z uwzględnieniem szczególnem sytuacji rewolucyjnych, jaką była sytuacja Skrzyneckiego. Wykład o organizacyi komendy głównej i sztabu, stosunku do podwładnych, problematach organizacyi doraźnej wojska; o pracach operacyjnych kwatery głównej i sztabu, planach strategicznych, stosunku wodza do pracy sztabowej, o jego ciężkiej służbie — postanawianiu; o zasadach strategii elementarnych, nieodzownych, których pomijanie zamienia wojnę w myśl pomysłów Skrzyneckiego w potworny „menuet“, nieuchronnie a bezmyślnie sunący się ku klęsce; o znaczeniu bitew w wojnach, prowadzeniu bitew, użyciu broni, znaczeniu fortec i stolic warownych. Słowem to, co znajdujemy w dziełach klasycznej strategii. W każdym punkcie powołani do głosu strategicy przeszłości: nawet Fabius Maximus, którego naśladować myślał Skrzynecki, ale zwłaszcza nowocześni: od Montecuculego, Marszałka Saskiego, De Ligna, Fryderyka, Napoleona — do najnowszych: Moltkego, Goltza, Hamiltona, Bernhardiego, Tettaua. Ale wciąż jako przeciwieństwo tego, co być ma, jako negacya wszelkich nakazów wojny, nasz wódz nieszczęsny, wojskowy sprawca niewoli naszej Skrzynecki. Tak wyłożone pojęcia strategiczne do krwi wżerać się powinny w dusze.

Punktem ciężkości całej sprawy Skrzyneckiego i jego wodzostwa uczynił autor najśluszniej nie sprawę wiedzy czy talentów tego generała, lecz kwestyę charakteru. A widząc w Skrzyneckim ogólno-narodowe słabości i winy, chce wypalić ognistemi głoskami w świadomości słuchaczy pamięć o potrzebie charakteru w narodzie. Najsilniejszym probierzem charakteru jest wojna; niech pamiętają o tem ci, co się gotują do wojny!

Godłem książki są słowa starego Fryderyka, gorzka nauka dla Polaków: „Bądźcie czynni i niezmordowani i wyzbądźcie się wszelkiej gnuśności ciała i rozumu“. Przeciw temu przykazaniu grzech każdy okryje żołnierza infamią.

Uwaga krytyczna nasuwa się jedna, natury metodycznej tylko, bez zasadniczego znaczenia dla treści rozprawy: w powoływaniu autorów dla osądzenia Skrzyneckiego należało może dać pierwszeństwo tym, których Skrzynecki musiał uważać za miarodajnych: więc poza Fryderykiem Wielkim w dziedzinie strategii Jominiego i arcyksięcia Karola, w różnych dziedzinach wojskowości Guiberta, Polarda, Rogniata. O Jominim zwłaszcza wiemy, że Skrzynecki go

czytał... Tą drogą dalby się jeszcze wyraźniej stwierdzić rozdźwięk między nauką, a czynem, z ułomności duchowej wodza i wielu z jego rodaków wynikły.

Książkę polecam gorąco każdemu strzelcowi jako źródło wielu wiadomości, a także wielu przeżyć ważnych dla wychowania wojennego. Radzę czytać jednocześnie którąś z historii wojny 1830—1: najlepiej Mierosławskiego „Rozbiór krytyczny“.

St.

KRONIKA.

I. Sprawy organizacyjne.

a) Miesięcznik „Strzelec“.

Rozkazem okólnym Nr. 79 z 4. marca 1914 zapowiedziane wydawnictwo „Strzelca“. Pismo zawierać ma artykuły: 1. Treści ideowej i historycznej. 2. Programowe i krytyczne, dotyczące się prac naszej organizacji. 3. Omawiające wszystkie zagadnienia ruchu strzeleckiego i wychowania wojskowego młodzieży. 4. Informujące o innych organizacjach i naszym stosunku do nich. 5. Szkice z różnych dziedzin wiedzy wojskowej. 6. Szkice historyczno-wojskowe. 7. Zadania aplikacyjne. 8. Wiadomości o postępach sztuki wojskowej. 9. Wiadomości z zakresu geografii wojskowej ziem polskich. 10. Korespondencje. 11. Recenzje, sprawozdania, wskazówki bibliograficzne. 12. Kronikę. 13. Wolne głosy czytelników. 14. Felieton.

„Strzelec“ — w myśl rozkazu — „rozwiązać się będzie przez intensywne, ofiarne, bezinteresowne współdziałanie wszystkich członków organizacji“.

b) Mundury i sztandary.

Rozkazem okólnym Nr. 955 z 31. października 1913 unormowano używanie mundurów, czyniąc strzelców odpowiedzialnymi za swe zachowanie się w mundurze poza służbą i zabraniając uczestnictwa w mundurze w pracach wyraźnie politycznych. Sprawę sztandarów rozstrzygnął przecząco rozkaz Nr. 74 z 22. grudnia 1913, stwierdzając, czym jest sztandar wojskowy; dziś nie stać nas na zapewnienie sztandarom należnego poważania; „sztandarem na dziś niech będzie dla nas hasło wytrwałości, niezrażania się trudnościami, uporu, uporu i jeszcze raz uporu w osiaganiu zamierzonych celów“.

Rozkazem ok. Nr. 76 z 6. stycznia 1914 nakazano umundurowanym strzelcom witać się przy spotkaniu ukłonem wojskowym bez względu na przynależność organizacyjną i na starszeństwo rangi. Podobnie mają oddawać sobie honory maszerujące oddziały obu organizacji. Motywem honor munduru, który jest symbolem odrodzenia się i jedności.

II. Sprawy wychowania wojskowego.

a) Wychowanie wojskowe w Japonii.

„Militärische Rundschau“ w nrze 62 z r. 1914 przynosi ważne informacje o wychowaniu młodzieży japońskiej do zawodu wojskowego. W szkołach ludowych japońskich czwartą część godzin szkolnych poświęca się gimnastyce, zabawom i mustrze. W piątym roku tych szkół od-

bywa się pełne kształcenie wojskowe jednostki i sekcji (zastępu); toż samo na pierwszym roku szkół, odpowiadających wydziałowym; na drugim zaś roku odbywają już chłopcy szkołę plutonu i kompanii, na trzecim zaś — otrzymują broń! Odtąd, od 14 roku życia, zaczyna się wykształcenie strzeleckie młodzieży. Młodzież, ucząca się w szkołach, odpowiadających średnim, poświęca stale, podobnie jak młodzież akademicka, piątą część godzin pracy ćwiczeniom wojskowym. Dwa razy na miesiąc odbywają się wycieczki z ćwiczeniami w terenie. Na wiosnę i w jesieni starsza młodzież odbywa tygodniowe wycieczki wojskowo-naukowe, a 4 razy w roku bierze udział w ćwiczeniach armii. Doroczne dni strzeleckie młodzieży są świętem narodowym.

To wszystko nie pod hasłem: „zdrowy duch w zdrowym ciele“. To nie wystarczyłoby na wywołanie entuzjazmu wśród młodzieży i narodu. Tam dziecko uczy się kochać wielkość narodową Japonii, a nienawidzić panowania rosyjskiego nad Azją; naród japoński przygotowuje się do wojny, wojny bezwzględnej o miejsce dla siebie na świecie.

Dodać należy cyfry zdumiewające: oto cywilne Towarzystwo Ćwiczeń wojskowych liczy 1,635.000 członków; istnieje zaś nadto Związek Wychowania wojskowego i Związek narodowego wychowania fizycznego.

My zaś cieszymy się naszym skautingiem, trzymającym chłopców zdaleka od rzeczowistej służby wojskowej, kształcącym jednostkę i zastęp, nigdy zaś prawie plutonu czy kompanii, nie uwzględniającym prawie wykształcenia strzeleckiego — nie mówiąc już o tej reszcie. Czy mamy z tego być radzi?

III. Wiadomości o armii rosyjskiej.

a) Podwyższenie stanu pokojowego armii.

Zatrzymanie ukazem carskim pod bronią do kwietnia b. r. wysłużonych żołnierzy, którzy w jesieni 1913 r. winni byli być puszczeni do domów, tłumaczy „Russkij Inwalid“ potrzebami lepszego kształcenia wojska w okresie zimowym i przedwiosennym. Dotąd, wskutek odesłania do domów w jesieni wysłużonego rocznika żołnierzy stan liczebny pułków był bardzo mały. Kadrom ubywał też najlepszy materiał podoficerski, który odkomenderowany bywał do szkoły rekrutów. W dodatku służba garnizonowa również znaczną ilość kadrów pochłaniała, które aż do wcielenia w szeregi z wiosną rekrutów nie mogły odbywać należytych ćwiczeń. Aby temu stanowi chwilowego osłabienia armii zaradzić, chwyciono się środka, który wypróbowany już zresztą został z pomyślnym skutkiem w roku ubiegłym. W toku są starania, by to chwilowe zarządzenie uzyskało moc ustawy, przedłużającej służbę wojskową w Rosji o 3 miesiące na stałe. Odnośny projekt opracowuje już odpowiednia komisja dumy. Jaki jest właściwy jednak powód tak znacznego podwyższenia liczebnego armii rosyjskiej, o tem dowiedzieć się można z pism francuskich. Alianci Rosji są otwarci w stawianiu sprawy od swych rosyjskich przyjaciół. Bardzo ciekawy w tym względzie jest artykuł gen. Cherfils'a p. t. „L'apport de la Russie en cas de guerre“ w „Echo de Paris“ z 15. stycznia b. r. Gen. Cherfils pisze, że francuski sztab generalny winien domagać się w zamian za ołbrzymie kredyty, udzielane Rosji przez sfery finansowe francuskie, odpowiednich ekwiwalentów w dziedzinie wojskowej. Rząd rosyjski winien przyspieszyć budowę dróg żelaznych i telegraficznych celem zwiększenia całego aparatu ruchu, potrzebnego przy mobilizacji.

Rosya pod względem urządzeń technicznych, potrzebnych do szybkiej koncentracji sił zbrojnych, stoi znacznie niżej od swych zachodnich sąsiadów. Istniejące w tym względzie luki muszą być możliwie rychło uzupełnione. Zanim to jednak nastąpi, Rosya musi w inny sposób podnieść

swoją bojową gotowość. Rosya graniczy na zachodzie z Niemcami i Austryą na przestrzeni 700 klm. Terenem operacyjnym Rosyi w walce z nieprzyjaciółmi zachodnimi jest Królestwo Polskie. W razie wybuchu wojny Niemcy starać się będą zaatakować armię rosyjską w Królestwie Polskiem i zniszczyć ją zanim wojska z dalszych prowincyi rosyjskich będą można sciągnąć. Rosyi więc — zdaniem gen. Cherfils — nie pozostaje nic innego, jak tę niemiecką inwazyę uprzędzić atakiem, który wykonany być musi temi siłami, jakimi Rosya w czasie pokoju może rozporządzać. Koniecznem więc jest podwyższenie stanu pokojowego wojsk rosyjskich w prowincyach zachodnich do tego stopnia, by je w każdej chwili, nie oczekując napływu rezerwy, która może się tymczasem w tyle gromadzić, można użyć do akcji zaczepnej. Wedle obliczeń gen. Cherfils'a, Niemcy mogą przeciwstawić Rosyi w pierwszej chwili wojny 6 korpusów ze wschodnich prowincyi państwa, Austrya zaś cztery. Rosya natomiast rzucić może przeciw Niemcom z warszawskiego okręgu 5 korpusów (15-ty, 19-ty i 23-ci warszawskie, 6-ty białostocki i 14-ty lubelski), 4 z wileńskiego (3-ci wileński, 2-gi grodzieński, 4-ty miński i 20-ty ryski), z petersburskiego 3—4 korpusy (gwardyi, 1-szy i 18-ty petersburski ewentualnie 22-gi helsingforski), ponadto jeszcze w razie potrzeby mogłyby być użyte: korpus 11-ty z Równa i 12-ty z Winnicy. Równocześnie flota rosyjska, atakując Gdańsk, dokonałaby pogromu niemieckiej floty, której zresztą olbrzymia część będzie zaangażowana w walce z flotą angielską.

Przeciw Austryi, którą zresztą gen. Cherfils dosyć nawiasowo traktuje, użyć Rosya — jego zdaniem — potrzebowałaby tylko 5 korpusów (8-my, 9-ty, 10-ty, 13-ty i 21-szy) od Kijowa.

Wobec tak wydatnej pomocy, którą w razie wojny mogłaby użyć Francyi Rosya, opłaci się — zdaniem gen. Cherfils — sięgać do worka. Pod warunkiem oczywiście, że pieniądze francuskie zostaną użyte na wzmocnienie rosyjskiego pogotowia wojennego. Że zaś życzeniem francuskim w sprawie podwyższenia stanu liczebnego armii stało się zadość, więc też pismo „France militaire“ pośpieszyło wnet obliczyć, jaką to potęgę przedstawia wschodni sprzymierzeniec. Owóż wedle tych obliczeń armia rosyjska liczy na stopie pokojowej 1,843.295 ludzi, z tego w Europie znajduje się 1,323.248. Siły te w okresie jednak od 15. kwietnia, t. j. od rozpoczęcia wysłużonego rocznika, aż do 15. października, t. j. do czasu napływu rekrutów zmniejszają się do cyfry 1,418.000 ludzi, z czego w Europie zostaje 1,020.000 ludzi. I ten chwilowy w ciągu roku spadek sił armii rosyjskiej zapewne jednak niepokoi Francuzów.

b) Wiadomości strategiczne.

Z początkiem stycznia bieżącego roku otwarto nowy most, czwarty z rzędu, łączący Warszawę z Pragą. Most posiada długości 504 m., opiera się na 7 kamiennych filarach. Właściwy most połączony jest z brzegiem warszawskim wiaduktem długości 700 m., z praskim wałem długości 1.700 metrów. Jak donosi „Militär Wochenblatt“, w Małkini, punkcie węzłowym linii kolejowej Warszawa-Grodno i Ostrołęka-Siedlce-Dęblin wybudowano na Bugu nowy most, na miejsce dawnego drewnianego. Most jest długi na 280 metrów.

Forteca Dęblin podobno została ostatecznie skasowana.

c) Organizacja kawaleryi.

W rosyjskich sferach wojskowych dyskutowaną jest kwestya potrzeby utworzenia już w czasie pokoju korpusów kawaleryi, tak, jak to było przed wojną ros.-japońską. W Królestwie Polskiem znajdowały się wtedy dwa samoistne korpusy kawaleryi z siedzibą sztabów w Warszawie. Po wojnie skasowano je. Zwolennicy utworzenia korpusów kawale-

ry domagają się w razie, gdyby ich projekt nie został przyjęty, przynajmniej utworzenia po okręgach wojskowych posad inspektorów kawalerii. Wedle „France militaire“, ma być zorganizowanych 19 nowych pułków konnicy. Gdy to się stanie, konnica rosyjska zyska olbrzymią przewagę nad kawalerią swych wrogów zachodnich.

d) Oficerowie sztabu jako lotnicy.

Oficerowie rosyjskiego sztabu głównego będą na ochotnika przydzielani na 3-miesięczne kursy do oddziałów balonowych i lotniczych, celem kształcenia się na napowietrznych wywiadowców. Kurs obejmować będzie teoretyczne, a przede wszystkim praktyczne obznajomienie się z techniką wznoszenia się w powietrze. Absolwenci kursu balonowego i lotniczego po pomyślnem zdaniu egzaminu będą prowadzeni w osobnej ewidencji jako napowietrzni wywiadowcy. Przysługiwać im będzie prawo noszenia specjalnych odznak na piersi.

Korespondencye.

L w ó w. Strzelecki obchód styczniowy. — Rozkaz okólny do organizacyi szkolnych Związku strzeleckiego nakazał uczcić pamięć nocy 22. stycznia ćwiczeniami. Miały być urządzone sposobem mobilizacyjnym, miały odbyć się w nocy. Chodziło o jaknajwiększą sprawność tej doraźnej, cichej, nocnej mobilizacyi i koncentracyi oddziałów na miejscu obranem za miastem. Mieli odczuć, naocznie niejako zrozumieć, jak to było wtedy, gdy ojcowie nasi bój z wrogiem przemożnym poczynali tym prostym zda się, a jednak tak trudnym i skomplikowanym faktem tajemnic i doraźnie zorganizowanej mobilizacyi. Odczuć tem łatwiej, że każdy z pewnością mniej myślał o tem jak to było — a więcej jak będzie, gdy przyjdzie ta chwila, w której postanowić będzie mógł naród walkę o swoją niepodległość. I zacznie się owa walka od mobilizacyi pierwszych kadrów, tych właśnie, którzy na walkę już od lat się gotują, mobilizacyi dawno spodziewanej, może oczekiwanej, która jednak będzie czemś nagłym, czemś co zaskoczy; mobilizacyi, która swem faktycznym i moralnym powodzeniem piętno wycisnie na całej sprawie walki.

Związek lwowski zebrał się w trzech różnych punktach. Organizacya, bez względu na podział szkolny dokonana została na miejscach zbiórki. Poszła sprawnie, znać było już pewną wprawę w załatwianiu tej czynności doraźnie; organizacya, mimo swych form ustalonych, gdzie tylko może ćwiczy się w improwizowaniu. Utworzono w dwóch punktach zbiórki półkompanie, w trzecim kompanie.

Jako punkt koncentracyi rozkaz komendy lwowskiej naznaczył leśniczówkę na północ od Rzęsny ruskiej. Oddziały szły marszem ubezpieczonym, jeden szosą janowską, z której zbieczył ku półn. w samej Rzęsni, dwa inne trudniejszymi szlakami dla nocnego po-

chodu, drogami polnemi i torem kolejowym. Koncentracja nastąpiła w czasie przypisanym o godz. 12. Zarządzono postój, doraźnie wyznaczone szarże gospodarcze zajęły się przyrządzeniem ciepłych napojów, jako że mróz był niezgorszy. A tymczasem po krótkim wytchnieniu zebrano oddziały i przeformowano je w jedną kompanię, liczną, bo 180 ludzi liczącą. Nastąpiła musztra kompanii, a potem przy ogniskach zmęczeni nieco strzelcy krzepić się zaczęli gorącą herbatą i przyniesionymi w swych workach zapasami. Ale ledwie na dobre usiedli rozległy się komendy na zbiórkę. „Sokoli idą“ szedł szept przez szeregi. Nastąpiło wojskowe oddanie powitalnych honorów.

Już od dni paru szła wieść wśród strzelców, że w styczniowych ćwiczeniach prócz zaprzyjaźnionych od dawna „Drużyn strzeleckich“ ma wziąć udział i „Sokół“. Usiłowania, które czyniono w celu zbliżenia się i nawiązania stosunków między obu organizacjami rozbijają się jak wiadomo o obstrukcyjną bierność, a nawet opór oficjalnych sfer „Sokoła“. Panowie ci nie wiedzą jak sobie poradzić z tym faktem, że stworzone pod naporem konieczności chwili „stałe drużyny“ nie mogą zrozumieć zawiłej polityki mającej pogodzić ćwiczenia wojskowe z wielce dwuznacznym milczeniem w kwestyi niepodległości, że nie bardzo im trafia do przekonania rola Sokoła starego autoramentu, wdziwiającego jedynie na dzień obchodu mundur z czerwoną garibaldką wraz z patryotycznym gestem, a owszem jako „niebezpieczny ferment“ nurtuje wśród nich coraz głębiej szczerą, niepodległościową ideologią i pociąga je coraz bardziej w stronę organizacji strzeleckich. To też urządzenie wspólnego ze Związkiem i Drużynami strzeleckimi obchodu doszło do skutku dzięki samodzielnej inicjatywie komendy lwowskiego okręgu „stałych drużyn“.

Sokoli nadeszli o godz. 2, nieco później przybyły „Drużyny“. Reprezentanci organizacji przemówili, kładąc nacisk na aktualny charakter obchodu, na tkwiącą we wspomnianiu przeszłości myśl o przyszłym czynie. Nie brak też było wzajemnych życzeń, by to pierwsze zetknięcie stało się początkiem trwalszych i powszechniejszych stosunków. Odmarsz nastąpił po godz. 5.

Tak odbył się ów obchód. Czy obchód to był jednak? W każdym razie odbiegał bardzo od tego co zwykle obchodem nazywają. Może raczej ćwiczenia. Ćwiczenia nie tyle formalne i szkolne, ile moralny posiadające charakter. Dawały okazję do tego by kontrolować swoją duszę, czy codzienny trud szkolny urabia ją na twórczą siłę na użytek sprawy.

Ad. Lux.

Przedruk wszystkich artykułów „Strzelca“ dozwolony pod warunkiem podania źródła.

Redaktor odpowiedzialny i wydawca: EDWARD RYDZ.

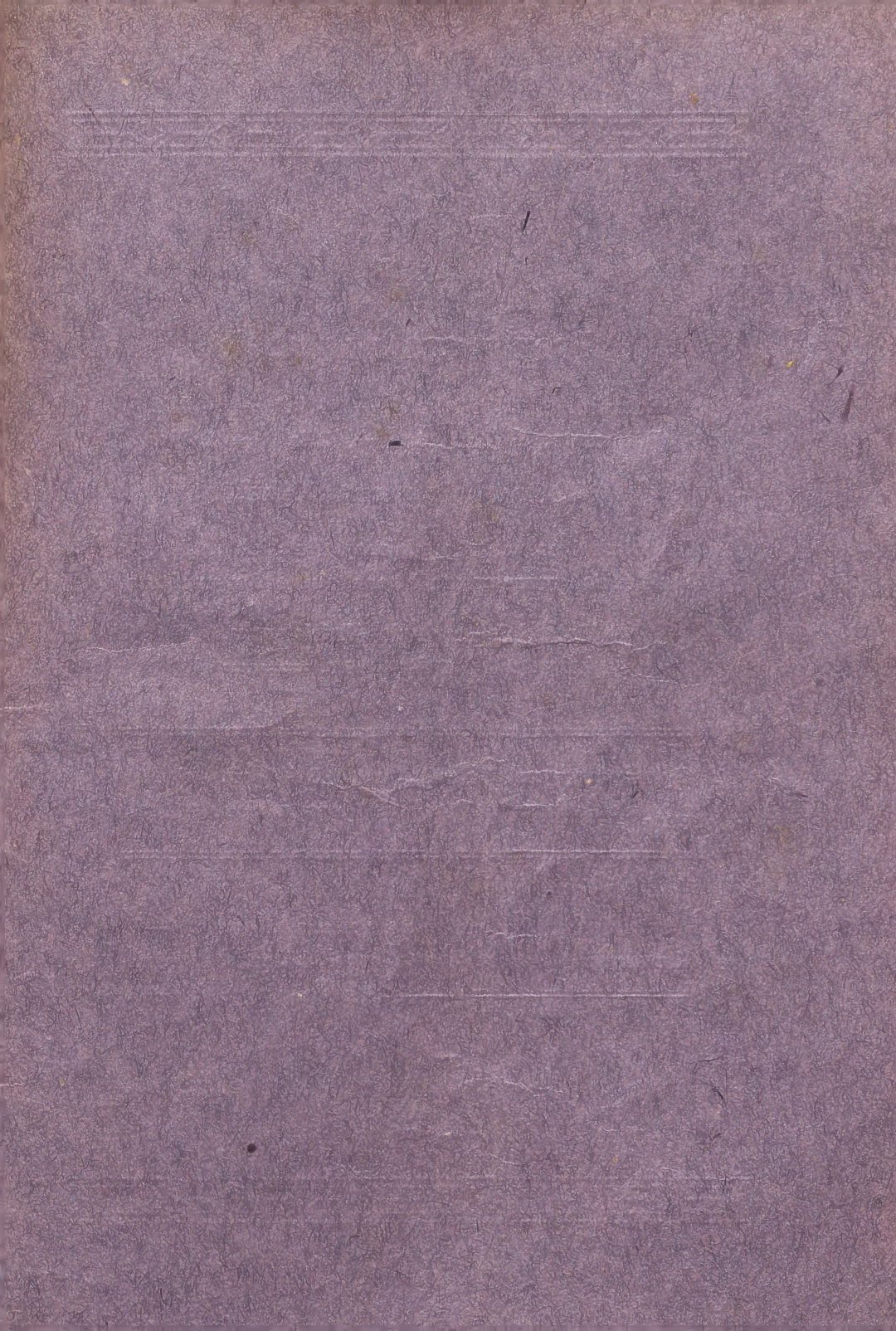



Prenumerata wynosi:

Rocznie: 3'60 kor. — 4 fr. — 4 Mk.

Półrocznie: 1'80 kor. — 2 fr. — 2 Mk.

Zeszyt pojedynczy 30 hal.

Dla władz i członków organizacji Polskich Związków Strzeleckich prenumerata i cena numerów niższa.

**Przedpłata przyjmuje administracya,
księgarnie i kantory pism. =====**

Ogłoszenia wszelkiej treści na 2, 3 i 4 str. okładki:
za jeden wiersz petitowy lub jego miejsce 40 hal.

Administracya otwarta w dni powszednie od g. 4—6.
Kierownik pisma względnie jego zastępca urzęduje
===== w soboty godz. 4—5.

